

BEDIENUNGSANLEITUNG DREHSTÜHLE

OPERATING INSTRUCTIONS SWIVEL CHAIRS

MODE D'EMPLOI CHAISES PIVOTANTES



WIR WÜNSCHEN IHNEN  
MIT IHREM NEUEN DREHSTUHL  
GENAUSO VIEL FREUDE,  
WIE WIR HATTEN, ALS WIR IHN  
FÜR SIE GEBAUT HABEN.

WE WISH YOU AS MUCH FUN  
WITH YOUR NEW SWIVEL CHAIR  
AS WE HAD WHEN WE  
BUILT IT FOR YOU.

NOUS VOUS SOUHAITONS AUTANT  
DE PLAISIR AVEC VOTRE NOUVELLE CHAISE PIVOTANTE  
QUE NOUS AVONS EU LORSQUE  
NOUS L'AVONS CONSTRUITE POUR VOUS.

LIEBER LÖFFLER KUNDE,

vielen Dank, dass Sie sich für einen  
LÖFFLER Drehstuhl entschieden haben!

Auf den anschließenden Seiten  
zeigen wir Ihnen auf, welche  
Vorteile Ihr LÖFFLER Drehstuhl  
mit sich bringt und wie Sie diesen  
individuell einstellen können.

Nehmen Sie sich daher unbedingt  
für die nachfolgenden Einstellungs-  
hinweise fünf Minuten Zeit. Sie und  
Ihre Gesundheit werden davon  
dauerhaft profitieren.

**Setzen Sie sich und erleben Sie  
das Prinzip Wohlbefinden!**

DE

DEAR LÖFFLER CUSTOMER,

thank you very much for deciding in  
favour of a LÖFFLER swivel chair!

On the following pages, we will show  
you the advantages your LÖFFLER  
swivel chairs incorporate and how to  
set them individually.

Please therefore make sure that you  
take five minutes time for the following  
adjustment information. You and your  
health will profit from this in the  
long-term.

**Take a seat and experience the  
principle of well-being!**

EN

CHER CLIENT LÖFFLER,

Merci d'avoir choisi une chaise de  
bureau pivotante LÖFFLER !

Les pages suivantes sont consa-  
crées aux différents avantages que  
présente votre chaise de bureau  
pivotante LÖFFLER et en décrivent le  
réglage individuel.

Nous vous conseillons vivement de  
lire ces informations. Vous en tirerez  
un bénéfice durable pour votre santé.

**Prenez place sur votre nouvelle  
chaise de bureau pivotante et  
découvrez le principe du bien-être !**

FR



**BASISFUNKTIONEN /  
BASIC FUNCTIONS /  
FONCTIONS DE BASE**

- 1** Sitzhöhe einstellen /  
Set sitting height /  
Réglage de la hauteur d'assise  
Seite / Page / Page..... 6
- 2** Rückenlehne einstellen /  
Set backrest /  
Réglage du dossier  
Seite / Page / Page..... 8
- 3** Anlehndruck einstellen /  
Set backrest pressure /  
Réglage de la force  
de rappel du dossier  
Seite / Page / Page..... 10
- 4** Arretierung der Rückenlehne /  
Locking the backrest /  
Blocage du dossier  
Seite / Page / Page..... 12
- 5** Sitztiefe einstellen /  
Set seat depth /  
Réglage de la profondeur  
de l'assise  
Seite / Page / Page..... 14

**OPTIONEN /  
OPTIONS /  
OPTIONS**

- 6** Armlehnen einstellen /  
Set armrests /  
Réglage des accoudoirs  
Seite / Page / Page..... 16
- 7** Multifunktionsarmlehnen /  
Multifunctional armrests /  
Accoudoirs multi-fonctions  
Seite / Page / Page..... 20
- 8** Lordosenstütze einstellen /  
Set lumbar support /  
Réglage de l'appui-lordose  
Seite / Page / Page..... 22
- 9** ERGO TOP®-Fixierung /  
ERGO TOP® fixing /  
Verrouillage du système  
ERGO TOP®  
Seite / Page / Page..... 24
- 10** Arthrodesenstuhl einstellen /  
Set the arthrodesis chair /  
Réglage du siège spécial  
arthrodèse  
Seite / Page / Page..... 26

1

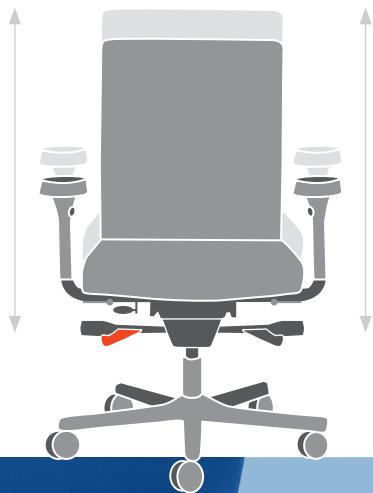

## SITZHÖHE EINSTELLEN

Um die Sitzhöhe einzustellen, ziehen Sie den Hebel am Drehgriff rechts unter der Sitzfläche nach oben. Durch Be- oder Entlasten der Sitzfläche bringen

Sie den Sitz in Ihre gewünschte Höhe. Wenn Sie diese erreicht haben, lassen Sie den Hebel los.

## SET SITTING HEIGHT

To set the sitting height, pull the lever on the adjusting handle on the right-hand side underneath the seat upwards. Put pressure on or take

pressure off the seat to adjust the seat to the desired height. Once you have reached it, release the lever.

## RÉGLAGE DE LA HAUTEUR D'ASSISE

Pour régler la hauteur de l'assise, actionnez vers le haut le levier situé près de la poignée sous l'assise, à droite. En alternant pression et

relâchement de la pression sur l'assise, trouvez la hauteur idéale, puis relâchez le levier.



rechts  
right  
droite

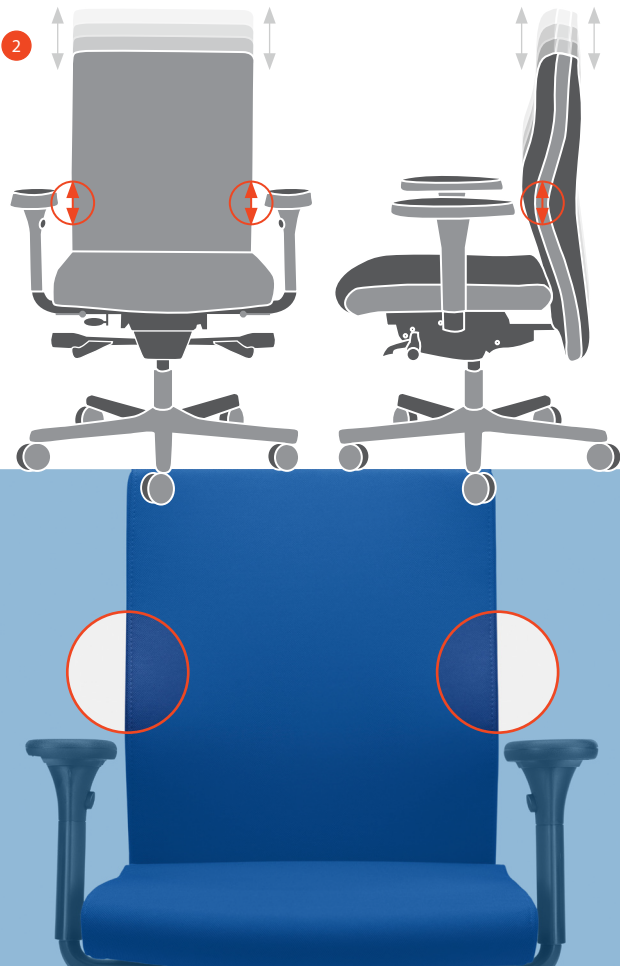

## RÜCKENLEHNE EINSTELLEN

Die Höhe der Rückenlehne kann in acht Positionen eingestellt werden.

Entlasten Sie dazu die Rückenlehne und verschieben Sie diese mit beiden Händen stufenweise nach oben. Haben Sie die letzte Stufe erreicht, gelangt die Rückenlehne automatisch in die unterste Stufe zurück.

Der Vorwölbungsradius der Rückenlehne sollte sich im Bereich des ersten bis fünften Lendenwirbels befinden (etwa knapp über der Gürtelhöhe).

**Bitte beachten Sie:** Bei den Modellen LEZGO AIR und BRASILIAN CHAIR kann die Höhe der Rückenlehne nicht eingestellt werden.

## SET BACKREST

The backrest height can be set to eight different positions.

For this purpose, take pressure off the backrest and move it upwards gradually using both hands. Once you reach the last position, the backrest automatically moves back to the

lowest position. The backrest's protrusion radius should be in the area of the first to fifth lumbar vertebra (roughly a little over belt height).

**Please observe:** The backrest height cannot be set for the LEZGO AIR and BRASILIAN CHAIR models.

## RÉGLAGE DU DOSSIER

La hauteur du dossier peut être réglée à huit niveaux différents.

Sans exercer de pression contre le dossier, poussez ce dernier vers le haut à l'aide des deux mains, niveau par niveau. Lorsque la hauteur maximale est atteinte, le dossier se replace automatiquement dans sa position la plus

basse. La partie galbée du dossier doit se situer au niveau des vertèbres lombaires 1 à 5 (à peu près juste au-dessus de la ceinture).

**Important :** le dossier des modèles LEZGO AIR et BRASILIAN CHAIR ne peut pas être réglé en hauteur.

3



## ANLEHNDRUCK EINSTELLEN

Den Anlehndruck können Sie mit dem Drehgriff rechts unterhalb der Sitzfläche bestimmen. Sie verstärken den Anlehndruck, indem Sie den Drehgriff nach vorne drehen. Sie schwächen den Anlehndruck, indem Sie den Drehgriff nach hinten drehen.

Für richtiges dynamisches Sitzen muss die Rückstellkraft der Synchronmechanik auf das individuelle Körpergewicht

eingestellt werden. Der synchrone Bewegungsablauf des Stuhls mit regelmäßigem Wechsel der Sitzhaltung wird nur dann wirklich genutzt, wenn die Rückstellkraft individuell angepasst ist, also der Bewegungsablauf ohne größere Kraftaufwendung möglich ist, und die Lehne genügend Stützwirkung bietet, um ein Nach-hinten-Fallen zu vermeiden.

## SET BACKREST PRESSURE

You can determine the backrest pressure using the adjusting handle on the right-hand side underneath the seat. To increase backrest pressure, turn the adjusting handle forwards. To reduce backrest pressure, turn the adjusting handle backwards.

The reset force of the synchronous mechanism must be set to the individual

body weight for correct dynamic sitting. The chair's synchronous motion sequence with regular changes to the seating posture is only really used if the reset force is individually adapted, that is to say the motion sequence is possible without greater exertion of force and the backrest provides an adequate support in order to avoid falling backwards.

## RÉGLAGE DE LA FORCE DE RAPPEL DU DOSSIER

La force de rappel du dossier peut être réglée grâce à la poignée située sous l'assise, à droite. En tournant la poignée vers l'avant, vous accentuez la force de rappel du dossier. En la tournant vers l'arrière, vous réduisez la force de rappel.

Pour garantir une position assise dynamique correcte, la force de rappel du mécanisme synchrone doit être réglée

en fonction du poids de l'utilisateur du siège. Le principe synchrone de la chaise n'est vraiment utilisé à chaque changement de position que si la force de rappel a bien été réglée, c'est-à-dire lorsque l'enchaînement des mouvements se fait sans effort particulier et que le dossier offre un soutien suffisant pour éviter à l'utilisateur de tomber en arrière.

rechts  
right  
droite

4



links  
left  
gauche

## ARRETIERUNG DER RÜCKENLEHNE

Sie können die Rückenlehne zwischen 80° und 125° neigen und sie in diesem Bereich in fünf Positionen fixieren. Bevor oder entlasten Sie dazu die Rückenlehne, bis Sie Ihre gewünschte Position erreicht haben.

Sie fixieren diese, indem Sie die Position der Rückenlehne halten und

gleichzeitig den Drehgriff links unter der Sitzfläche um eine Stelle nach hinten drehen. Um die Fixierung wieder zu lösen, bringen Sie zunächst den Drehgriff wieder in die Ausgangsposition (eine Drehung nach vorne). Geben Sie anschließend durch Anlehen Druck auf die Rückenlehne. Die Arretierung löst sich mit einem hörbaren Klacken.

## LOCKING THE BACKREST

You can incline the backrest between 80° and 125° and fix it at five different positions within this range. For this purpose, put pressure on or take pressure off the backrest until you have reached your desired position.

You can fix it by holding the back-rest position and simultaneously turning

the adjusting handle on the left-hand side under the seat one position backwards. To release fixing again, first bring the adjusting handle back to its starting position (one turn forwards). Following this, apply pressure to the backrest by leaning on it. It unlocks with an audible click.

## BLOCAGE DU DOSSIER

Le dossier peut être incliné à 80°-125° et est verrouillable dans cette zone dans cinq positions différentes. Pour trouver l'angle le plus agréable, alternez pression et relâchement de la pression contre le dossier.

Pour verrouiller le dossier dans la position désirée, maintenez cette

dernière tout en tournant d'un cran vers l'arrière la poignée située sous l'assise à gauche. Pour débloquer le dossier, remplacez la poignée dans sa position initiale (tournez-la d'un cran vers l'avant). Adossez-vous pour exercer une pression sur le dossier. Celui-ci se débloque alors avec un « clac » perceptible.

5



links  
left  
gauche

## SITZTIEFE EINSTELLEN

Sie vergrößern die Sitztiefe, indem Sie bei gezogenem Hebel die Sitzfläche mit dem Becken nach vorne schieben.

Sie reduzieren die Sitztiefe, indem Sie bei gezogenem Hebel die Sitzfläche mit dem Becken nach hinten schieben. Haben Sie Ihre gewünschte Sitztiefe erreicht, lassen Sie den Hebel wieder los.

Die Sitztiefe ist fixiert. Bei gezogenem Hebel und komplett entlastetem Sitz geht dieser automatisch in die Grundeinstellung zurück.

**Bitte beachten Sie:** Sitztiefenverstellung ist keine Basisfunktion bei dem Modell Arthrodesensitz (LÖFFLER ).

## SET SEAT DEPTH

To increase the seat depth, push the seat forwards using your pelvis whilst pulling the lever.

To reduce seat depth, push the seat backwards using your pelvis whilst pulling the lever. Once you have reached the desired seat depth, re-

lease the lever again. The seat depth is fixed. When the lever is pulled and the seat is fully relieved, it automatically returns to the basic setting.

**Please observe:** Seat depth setting is not a basic function of the arthrodesens seat model (LÖFFLER ).

## RÉGLAGE DE LA PROFONDEUR DE L'ASSISE

Vous augmentez la profondeur de l'assise en tirant sur le levier tout en poussant l'assise vers l'avant à l'aide du bassin.

Vous réduisez la profondeur d'assise en tirant sur le levier tout en repoussant l'assise vers l'arrière à l'aide du bassin. Lorsque vous avez trouvé la profondeur d'assise idéale, relâchez le levier.

La profondeur d'assise est alors bloquée. Lorsque vous actionnez le levier et vous levez de la chaise, l'assise reprend automatiquement sa position de base.

**Remarque :** le réglage de la profondeur d'assise ne fait pas partie des fonctions de base sur le modèle siège spécial arthrodesè (LÖFFLER ).





## ARMLEHNEN EINSTELLEN – HÖHE

Die Höhe der Armlehne stellen Sie mit dem Knopf an der Innenseite der Armlehne ein. Halten Sie diesen gedrückt und bringen Sie die Armlehne in Ihre gewünschte Position. Haben Sie diese erreicht, lassen Sie den Knopf los.

**Bitte beachten Sie:** Ihre Unterarme sollten bei aufrechtem Sitzen möglichst vollflächig mit der Armlehne in Kontakt kommen.

## SET ARMRESTS – HEIGHT

You can set the armrest height using the knob on the inner side of the armrest. Keep it pressed and move the armrest to the desired position. When it is reached, release the knob.

**Please observe:** Your forearms should contact the armrests as much as possible when you sit upright.

## RÉGLAGE DES ACCOUDOIRS – EN HAUTEUR

La hauteur de l'accoudoir peut être modifiée à l'aide du bouton situé sur le côté interne de l'accoudoir. Appuyez sur ce bouton tout en amenant l'accoudoir à la hauteur désirée, puis relâchez le bouton.

**Important :** en position assise droite, vos avant-bras doivent reposer si possible entièrement sur les accoudoirs.

6

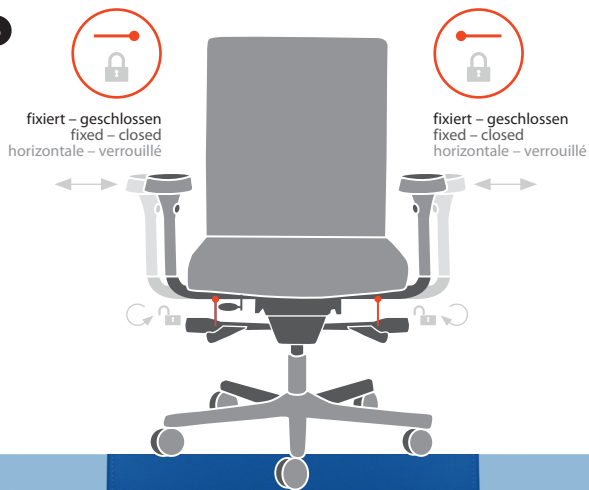

fixiert – geschlossen  
fixed – closed  
horizontale – verrouillée

fixiert – geschlossen  
fixed – closed  
horizontale – verrouillée

## ARMLEHNEN EINSTELLEN – BREITE

Sie können außerdem den Abstand zwischen den Armlehnen bestimmen und fixieren. Drücken Sie dazu den Hebel auf der Unterseite der Armlehne nach unten, bis diese senkrecht zum Boden zeigt.

Anschließend können Sie die Führung der Armlehne von der Sitzfläche weg oder zu dieser hinschieben. Um die Position zu fixieren, bringen Sie den Hebel wieder in die Ausgangsstellung.

## SET ARMRESTS – WIDTH

You can also determine and fix the distance between the armrests. For this purpose, press the lever on the underside of the armrest downwards until it points to the floor vertically.

Following this, you can push the armrest guide away from the seat or towards it. In order to fix the position, return the lever to its initial position.

## RÉGLAGE DE L'ÉCART ENTRE LES ACCOUDOIRS

L'écart entre les accoudoirs est réglable et verrouillable. Pour ce faire, actionnez vers le bas le levier situé sous l'accoudoir, jusqu'à ce que l'accoudoir se retrouve à la verticale.

Vous pouvez ensuite éloigner ou rapprocher la glissière de l'accoudoir. Pour bloquer l'accoudoir dans la position souhaitée, replacez le levier dans sa position initiale.

7

Ansicht von oben  
top view  
vue d'en haut

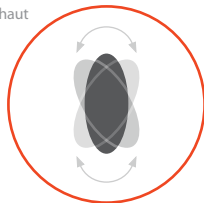

Seitenansicht  
side view  
vue latérale

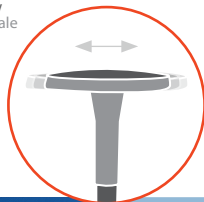

## MULTIFUNKTIONSARMLEHNEN EINSTELLEN

Neben den Höhen- und Breitereinstellungen (Seiten 16–19) bieten die Multifunktionsarmlehnen weitere Zusatzfunktionen: Das Armlehnenpad der Multifunktionsarmlehne können

Sie in Rastern 20 mm nach vorne und nach hinten verschieben. Außerdem ist das Armlehnenpad nach links und rechts um jeweils 15° in Rastern schwenkbar.

## SET MULTIFUNCTIONAL ARMRESTS

In addition to the height and width settings (pages 16–19), the multifunctional armrests offer further additional functions: You can move the multifunctional armrest pad

forwards and backwards 20 mm in catches. Moreover, the armrest pad can be swivelled respectively to the left and right by 15° in catches.

## RÉGLAGE DES ACCOUDOIRS MULTI-FONCTIONS

En plus du réglage de la hauteur et de la largeur (pages 16–19), les accoudoirs multi-fonctions permettent des réglages supplémentaires : les manchettes des accoudoirs multifonctions

peuvent être déplacées de 20 mm vers l'avant ou vers l'arrière, cran par cran. Les manchettes sont également pivotantes à 15° vers la gauche et vers la droite, cran par cran.



rechts  
right  
droite

## LORDOSENSTÜTZE EINSTELLEN

Die Tiefe der Lordosenstütze können Sie mit dem Rad rechts an der Rückenlehne einstellen. Drehen Sie dazu das Rad nach vorne, um den Krümmungsradius der Lordosenstütze zu erhöhen. Drehen Sie das Rad nach hinten, verringern Sie den Krümmungsradius der Lordosenstütze. Die Lordosenstütze ist höhenverstellbar mittels höhenverstellbarer Rückenlehne.

**Bitte beachten Sie:** Die Lordosenstütze sollte im Bereich der maximalen Vorwölbung der Lendenwirbellordose positioniert werden (etwa knapp über der Gürtelhöhe). Die Lordosenstütze ist keine Option bei CYMO, BRASILIAN CHAIR, LEZGO AIR, LÖFFLER<sup>+</sup> (RL 13 / RL 14) und FIGO AIR.

## SET LUMBAR SUPPORT

You can set the depth of the lumbar support with the wheel on the right-hand side of the backrest. For this purpose, turn the wheel forwards in order to increase radius of the curvature of the lumbar support. Turn the wheel backwards to reduce the radius of the curvature of the lumbar support. The lumbar support is height-adjustable using the height-adjustable backrest.

**Please observe:** The lumbar support should be positioned in the area of maximum protrusion of the lumbar lordosis (roughly a little above belt height). The lumbar support is not an option of the CYMO, BRASILIAN CHAIR, LEZGO AIR, LÖFFLER<sup>+</sup> (RL 13 / RL 14) and FIGO AIR.

## RÉGLAGE DE L'APPUI-LORDOSE

Vous pouvez régler la profondeur de l'appui-lordose à l'aide du bouton situé sur le dossier, à droite. Pour accentuer la courbure de l'appui-lordose, tournez le bouton vers l'avant. Pour réduire la courbure de l'appui-lordose, tournez le bouton vers l'arrière. La hauteur de l'appui-lordose peut être réglée en modifiant la hauteur du dossier.

**Important :** l'appui-lordose doit être placé au niveau de la cambrure maximale de la lordose lombaire (à peu près juste au-dessus de la ceinture). Le réglage de l'appui-lordose n'est pas une option du modèle CYMO, BRASILIAN CHAIR, LEZGO AIR, LÖFFLER<sup>+</sup> (RL 13 / RL 14) ni du FIGO AIR.



## ERGO TOP®-FIXIERUNG

Entlasten Sie zunächst die Sitzfläche. Zur Fixierung von ERGO TOP® drehen Sie den Hebel rechts unterhalb der Sitzfläche mit Kraft nach oben. Zur Aktivierung von ERGO TOP® drehen Sie den Hebel rechts unterhalb der Sitzfläche mit Kraft nach unten.

**Bitte beachten Sie:** Die ERGO TOP® Fixierung ist keine Option bei dem Modell BRASILIAN CHAIR.

## ERGO TOP® FIXING

Firstly take pressure off the seat. To fix ERGO TOP®, turn the handle on the right-hand side under the seat firmly upwards. To activate ERGO TOP®, turn the handle on the right-hand side under the seat firmly downwards.

**Please observe:** ERGO TOP® fixing is not an option of the model BRASILIAN CHAIR.

## VERROUILLAGE DU SYSTÈME ERGO TOP®

Sans exercer de pression sur l'assise, tournez énergiquement vers le haut le levier situé sous l'assise, à droite, pour verrouiller le système ERGO TOP®. Pour activer ERGO TOP®, tournez énergiquement vers le bas le levier situé sous l'assise, à droite.

**Remarque :** le verrouillage du système ERGO TOP® n'est pas une option du modèle BRASILIAN CHAIR.

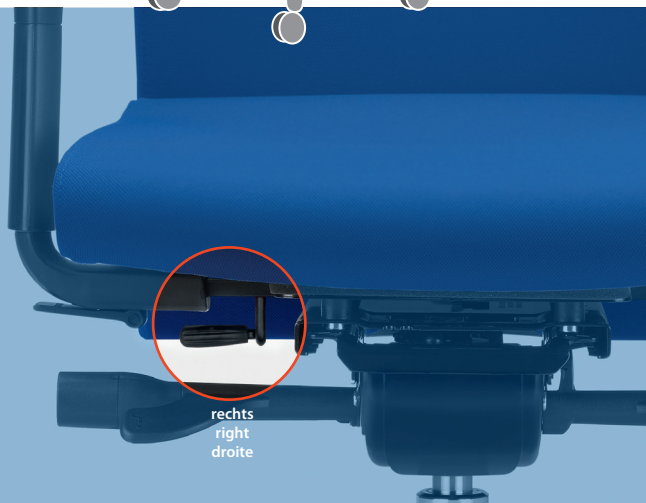

rechts  
right  
droite

10



## ARTHRODESENSTUHL EINSTELLEN (LÖFFLER<sup>+</sup>)

Sie können die beiden vorderen Sitzflächenhälften stufenlos und unabhängig voneinander neigen und feststellen. Ein Sitzflächenwinkel von bis zu 30° wird so ermöglicht.

Um die rechte bzw. linke Sitzflächenhälfte auf Ihre Bedürfnisse einzustellen,

drehen Sie das Rad unterhalb der rechten bzw. linken Sitzfläche zunächst nach vorne. Dadurch lösen Sie die Fixierung. Neigen Sie nun die Sitzflächenhälfte bis zu dem gewünschten Punkt. Halten Sie diesen und drehen Sie das Rad nach hinten fest. Die Sitzflächenhälfte ist nun fixiert.

## SET THE ARTHRODESIS CHAIR (LÖFFLER<sup>+</sup>)

You can incline both front seat halves infinitely adjustably and independently of each other and fix them. This enables a seat angle of up to 30°.

To set the right-hand or left-hand seat half to your needs, turn the wheel

under the right-hand or left-hand seat forwards first. This releases fixing. Then incline the seat half up to the desired position. Hold it and turn and tighten the wheel backwards. The seat half is now fixed.

## RÉGLAGE DU SIÈGE SPÉCIAL ARTHRODÈSE (LÖFFLER<sup>+</sup>)

L'inclinaison des deux parties antérieures de l'assise est réglable en continu et verrouillable. Chaque partie peut être réglée individuellement, offrant un angle d'assise maximum de 30°.

Pour régler la partie gauche et/ou la partie droite de l'assise en fonction

de vos besoins, tournez vers l'avant le bouton correspondant situé sous l'assise. Le système est alors débloqué. Inclinez l'avant de l'assise dans la position désirée. Maintenez cette position et tournez le bouton au maximum vers l'arrière. Cette partie de l'assise est alors bloquée dans la position souhaitée.

## ERGONOMISCH RICHTIG SITZEN

Voraussetzung für die richtige Einstellung Ihres Drehstuhls ist eine aufrechte Sitzposition. Setzen Sie sich so weit nach hinten, dass Ihr Rücken von der Lehne gestützt wird.

Die Einstellung der Sitzhöhe hängt davon ab, ob Sie an einem höhenstellbaren Tisch arbeiten oder nicht.

### Als grobe Richtlinien gelten:

- Ihre Ellenbogen sollten bei senkrechten gehaltenen Oberarmen in etwa auf gleicher Höhe sein wie die Tischoberfläche.
- Achten Sie auf einen Öffnungswinkel zwischen Oberschenkel- und Unterschenkelstellung von etwas mehr als 90°.

Mehr dazu in der LÖFFLER Ergonomie Broschüre unter:

You can find more information about this in the LÖFFLER ergonomics brochure under:

Pour en savoir plus, consultez la brochure Ergonomie de LÖFFLER sur :

[loeffler.de](http://loeffler.de)

[loeffler.de/en](http://loeffler.de/en)

[loeffler.de/fr](http://loeffler.de/fr)

## SITTING ERGONOMICALLY CORRECTLY

The prerequisite for the correct setting of your swivel chair is an upright seat position. Sit back so far that your back is supported by the backrest.

The setting of the seat height depends on whether you work at a height-adjustable table or not.

### A rough guideline applies:

- You should keep your elbows at roughly the same height as the table surface and upper arms in a vertical position.
- Observe an opening angle between your thigh and lower leg position of somewhat over 90°.

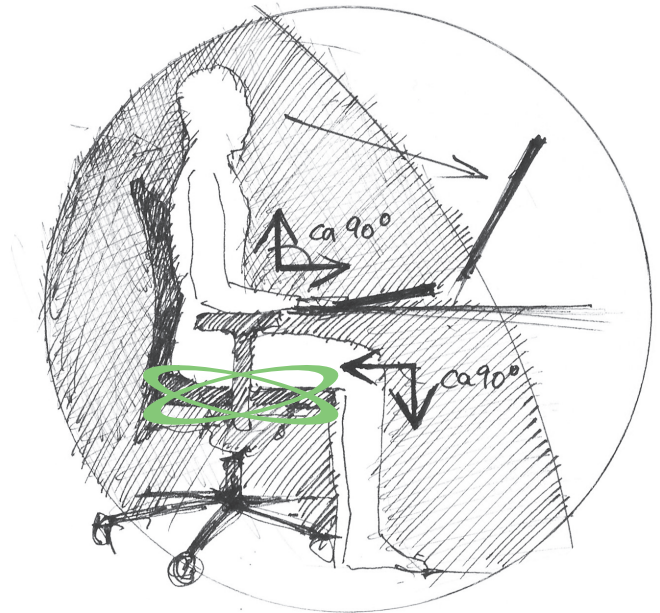

## CONSEILS ERGONOMIQUES

Pour bien régler votre chaise de bureau pivotante, asseyez-vous bien droit. Asseyez-vous au fond de la chaise, de manière à ce que votre dos s'appuie contre le dossier.

Le réglage de la hauteur d'assise dépend de votre table de travail (réglable en hauteur ou fixe).

### Pour vous guider :

- vos coudes doivent être à peu près à la hauteur de votre table de travail, lorsque vos bras sont en position verticale normale ;
- l'angle de la cuisse avec la jambe doit être légèrement supérieur à 90°.

## IN ERGO TOP® STECKT DIE IDEE DES BEWEGTEN SITZENS

Bei den LÖFFLER Drehstühlen ermöglicht die ERGO TOP®-Technologie mit seiner 360° beweglichen Sitzfläche – ergänzend zur eher passivstützenden Synchronmechanik – eine aktive aufrechte Sitzhaltung. Die seitliche Beweglichkeit der Sitzfläche fördert zudem seitliches Neigen des Beckens – im Sinne eines Trainings für die neuromuskulären Stabilisierungsmechanismen der Wirbelsäule.

Durch dieses aktiv-dynamische Sitzen wird die Rückenmuskulatur trainiert. Die Bandscheiben werden mit Nährstoffen versorgt und Fehlhaltungen werden vorgebeugt. Beachten Sie daher, dass es anfangs zu „Muskelkater“ kommen kann.

Die Entwicklung von ERGO TOP® erfolgte in enger Zusammenarbeit mit dem Lehrstuhl für Ergonomie der Technischen Universität München und kam zuerst zum Einsatz in der mobilen Sitzmöbelreihe ERGO & Friends.

Darauf folgte die Integration der ERGO TOP®-Technologie in alle LÖFFLER Drehstühle, heute das Haupteinsatzgebiet für ERGO TOP®.

Die IGR, Interessengemeinschaft der Rückenschullehrer/innen e.V. (IGR), empfiehlt Drehstühle mit ERGO TOP®-Technologie uneingeschränkt.

Mit ERGO TOP® erfüllen die LÖFFLER Drehstühle die bekannten Anforderungen der traditionellen Ergonomie, wie sie von der DIN EN 1335 1-3 für Drehstühle oder vom Prüfzeichen „Ergonomie geprüft“ des TÜV Rheinland gefordert werden.

## 360° bewegliche Sitzfläche





## ERGO TOP® INCORPORATES THE CONCEPT OF DYNAMIC SITTING.

For the LÖFFLER swivel chairs, the ERGO TOP® technology with its 360° flexible seat – complementing the rather passively supporting synchronous mechanism – enables an active upright seating posture. The lateral movement of the seat also supports lateral inclination of the pelvis – in the sense of training for the neuromuscular stabilisation mechanisms of the spinal column.

This form of active and dynamic sitting not only trains back muscle, but also provides the intervertebral discs with nutrients whilst preventing false posture. Please therefore observe that you can initially get "muscle ache".

ERGO TOP® was developed in close co-operation with the Chair of Ergonomics at the Technical University of Munich and was initially used for the mobile seating furniture series ERGO & Friends.

This was followed by the integration of the ERGO TOP® technology in all LÖFFLER swivel chairs, ERGO TOP®'s main area of application today.

The German interest group of physiotherapists specialising in back problems, IGR (Interessengemeinschaft der Rückenschullehrer/innen e.V.), recommends swivel chairs with ERGO TOP® technology without reservation.

With ERGO TOP®, LÖFFLER'S swivel chairs meet the known traditional ergonomic requirements as required by DIN 4551 for swivel chairs or from the test mark "Ergonomics tested" from TÜV Rheinland or LGA Bayern. Moreover, all LÖFFLER swivel chairs meet the DIN EN 1335 1-3 standard for office work chairs.



## ERGO TOP® CONCRÉTISE L'IDÉE D'UNE POSITION ASSISE EN MOUVEMENT.

En équipant les chaises pivotantes LÖFFLER, la technologie ERGO TOP® génère ainsi une posture bien droite avec son assise mobile à 360° (en complément du soutien plutôt passif du mécanisme synchrone). La mobilité latérale de l'assise favorise en outre une inclinaison latérale du bassin, faisant travailler les mécanismes neuromusculaires stabilisant la colonne vertébrale.

Une posture assise active et dynamique sollicite la musculature du dos, contribue à une bonne nutrition des disques intervertébraux et prévient les mauvaises positions. Il est possible que vous ressentiez des courbatures lors des premières utilisations de votre chaise.

La technologie ERGO TOP® a été développée en étroite coopération avec la Chaire d'ergonomie de l'Université Technique de Munich et a d'abord été appliquée à la gamme de sièges mobiles ERGO & Friends.

Le principe ERGO TOP® a ensuite été intégré dans tous les sièges de bureau pivotants LÖFFLER, principal domaine d'utilisation d'ERGO TOP® aujourd'hui.

L'association allemande des éducateurs du dos (IGR, Interessengemeinschaft der Rückenschullehrer/innen e. V.) recommande sans réserve les chaises pivotantes équipées de la technologie ERGO TOP®.

Les chaises pivotantes LÖFFLER équipées d'ERGO TOP® répondent aux exigences de l'ergonomie traditionnelle, telles qu'elles sont stipulées par la DIN 4551 pour les chaises pivotantes ou par le label « Ergonomie testée » du TÜV Rheinland et de l'institut de contrôle de Bavière LGA. De plus, toutes les chaises pivotantes LÖFFLER satisfont à la norme DIN EN 1335 1-3 relative aux chaises de bureau.

## GARANTIE UND QUALITÄT

LÖFFLER schafft Möbel, die ihren Nutzern lange Freude bereiten – in Form, Funktion und Qualität. Das ist der Anspruch, der in jedem unserer Möbel steckt. Wunsch des Unternehmers Werner Löffler ist, dass Kunden mit LÖFFLER Möbeln zukünftige Erbstücke und Sammlerobjekte erwerben.



30 Jahre Garantie auf alles, ausgenommen Bezugsmaterialien. Mehr Informationen auf [www.loeffler.de/garantie/](http://www.loeffler.de/garantie/)

## GUARANTEE AND QUALITY

LÖFFLER creates furniture which provides its users with much joy – in its form, function and quality. These are our demands of each item of our furniture. The entrepreneur Werner Löffler's wish is that the LÖFFLER furniture purchased by customers becomes heirlooms and collector's items in the future.



30 years warranty on everything except for upholstery materials. Please visit [www.loeffler.de/en/warranty](http://www.loeffler.de/en/warranty) for details.

## GARANTIE ET QUALITÉ

LÖFFLER crée des meubles qui procurent un plaisir durable à leurs utilisateurs, en termes de forme, fonction et qualité. C'est l'exigence qui prime dans chacun de nos meubles. Le chef d'entreprise Werner Löffler souhaite qu'en choisissant un meuble LÖFFLER, les clients acquièrent une future pièce de collection et d'héritage.



La garantie de 30 ans (sans tissu). Plus d'information sur [www.loeffler.de/fr/garantie/](http://www.loeffler.de/fr/garantie/)

## NACHHALTIGKEIT UND VERANTWORTUNG

LÖFFLER Möbel sind zu mindestens 97% recyclebar. Die verbleibenden 3% sind die Textilien, die nicht in jedem Fall recyclebar sind. Außerdem arbeiten wir mit schadstofffreien Kunststoffen, mit anilingegebenen regionalen Naturledern oder naturbelassenen europäischen Hölzern. LÖFFLER Fußkreuze und Gasfedern sind giftstoff- und schwermetallfrei; die Schaumstoffe sind FCKW- und HFCKW-frei und enthalten keine Phosphorsäureester.

## SUSTAINABILITY AND RESPONSIBILITY

LÖFFLER furniture is at least 97% recyclable. The remaining 3% are the textiles which are not recyclable in all cases. Furthermore, we use pollutant-free plastics, natural regional aniline-tanned leather or European wood left in its natural state. LÖFFLER star bases and gas springs are free of toxic substances and heavy metal, foams are CFC and HCFC-free and do not contain any phosphoric acid esters.

## PÉRENNITÉ ET RESPONSABILITÉ

Les meubles LÖFFLER sont recyclables à au moins 97%. Les 3% restants concernent les matières textiles qui ne sont pas toujours recyclables. En outre, nous avons recours à des matières plastiques dépourvues de toute substance nocive, à des cuirs naturels régionaux tannés aniline ou encore à des essences de bois naturelles d'origine européenne. Les piètements et véris à gaz LÖFFLER ne contiennent aucune substance toxique ni aucun métal lourd, les mousses sont sans CFC ni HCFC et ne renferment pas d'ester phosphorique.

## PFLEGEHINWEISE

Wir empfehlen Ihnen, Ihren Drehstuhl regelmäßig mindestens einmal im Jahr von Ihrem kompetenten Fachhandelspartner reinigen zu lassen.

Unabhängig davon können alle Kunststoff- und Metallteile Ihres LÖFFLER Möbels problemlos mit einem feuchten Tuch gereinigt werden. Besonders die Rollen nehmen auf feuchten und glatten Böden leicht Staubpartikel auf. Damit die Beweglichkeit der Rollen nicht eingeschränkt wird, empfehlen wir Ihnen, die Rollen regelmäßig mithilfe eines feuchten Tuchs zu säubern.

Sitz- und Rückenfläche sowie im Speziellen die Rückenlehnenoberkante können von groben Staubpartikeln mithilfe eines Staubsaugers bei kleiner (Polster-) Düse befreit werden.

Starke Verschmutzungen, z. B. durch Getränke, Essen oder Blut, sollten Sie von einem Fachmann reinigen lassen. Bei Beschädigung durch das selbstständige Reinigen des Bezugs verfällt Ihr Gewährleistungs- und Garantieanspruch.

Wir verwenden Materialien, die nicht gesundheitsschädigend sind. Trotzdem können allergische Reaktionen nicht völlig ausgeschlossen werden.

## MAINTENANCE TIPS

We recommend that you have your swivel chair cleaned regularly at least once per year by your competent specialist dealer partner.

Independent of this, you can clean all the plastic and metal parts of your LÖFFLER furniture easily with a damp cloth. In particular, the casters pick up dust particles fast from damp and smooth floors. In order to ensure that the movement of the casters is not restricted, we recommend you to clean the casters regularly with a damp cloth.

You can remove coarse dust particles from the seat and back areas and specifically the upper edge of the backrest with a vacuum cleaner using a small nozzle attachment.

Heavy soiling, e.g. from drinks, food or blood, should be cleaned by an expert. In case of damages caused by cleaning the cover yourself, your warranty and guarantee rights become null and void.

We use materials which are not detrimental to your health. Despite this, we cannot fully rule out allergic reactions.

## CONSEILS D'ENTRETIEN

Nous vous recommandons de procéder à un nettoyage régulier de votre chaise pivotante, au minimum une fois par an, par l'intermédiaire de nos revendeurs compétents.

Les surfaces plastiques et métalliques de votre meuble LÖFFLER peuvent être nettoyées sans problème avec un chiffon humide. Les roulettes prennent notamment facilement la poussière sur les sols humides et lisses. Afin d'assurer leur bon fonctionnement, nous vous recommandons de nettoyer régulièrement les roulettes avec un chiffon humide.

Pour enlever le plus gros de la poussière sur l'assise et le dossier et spécialement sur le rebord du dossier, utilisez la petite brosse de l'aspirateur.

Pour enlever les taches résistantes (boissons, nourriture, sang), adressez-vous à un spécialiste du nettoyage. Vous serez déchu de votre droit à garantie en cas de dégradation causée par vous-même lors du nettoyage du revêtement.

Les matériaux que nous utilisons ne sont pas dangereux pour la santé. Des réactions allergiques ne peuvent cependant pas être totalement exclues.

## BENUTZERHINWEISE

Versuchen Sie, Ihr Möbel vor direkter Sonneneinstrahlung und sehr hellem Licht (z. B. durch Halogenlampen) zu schützen, da es sonst zu Farbveränderungen Ihres Bezugstoffs kommen kann.

Vermeiden Sie zudem extreme Wärmedifferenzen im Raum sowie direkte Heizungswärme, da dies den Stoff- oder Lederbezug brüchig werden lässt und es zu Schäden an den Kunststoff- und Metallteilen kommen kann.

Beachten Sie, dass sich Ihr Möbel durch Reibung mit der Bekleidung sowie durch zu trockene Luft elektrostatisch aufladen kann. Achten Sie daher vor allem in lang anhaltenden Heizperioden auf ein ausgewogenes Raumklima (z. B. durch regelmäßiges Lüften). Farbintensive Kleidungsstücke können vor allem helle Bezüge verfärben,

Nieten, Reißverschlüsse oder scharfkantige Knöpfe oder Krallen von Haustieren können unter Umständen Schäden im Bezug verursachen.

Die Armlehnen Ihres Möbels eignen sich zum Ab- und Aufstützen bis zu einem max. Gewicht von 70 kg. Stellen Sie sich nicht auf Ihr Möbel.

Wir liefern serienmäßig gebremste Doppellaufrollen entsprechend der DIN 68131 bzw. DIN EN 12529 für den Einsatz auf allen Bodenbelägen. Sie können Einzelteile wie Rollen, Armlehnen oder die Gasfeder Ihres Möbels jederzeit austauschen oder nachrüsten lassen.

**Achtung! Austausch und Arbeiten im Bereich des Sitzhöhenverstellerelements nur durch eingewiesenes Personal!**

pets' claws may cause damages to the cover under certain circumstances.

The armrests for your furniture are suitable for supporting yourself and resting on up to a maximum weight of 70 kg. Do not stand on your furniture.

We supply double casters with a braking function according to DIN 68131 or

EN 12529 as a standard for use on all flooring. You can always have individual parts of your furniture such as casters, armrests or the gas spring exchanged or retrofitted.

Replacement and other work involving sitting height adjustment may only be carried out by trained staff.

## CONSEILS D'UTILISATION

Essayez de ne pas exposer votre meuble directement au soleil ou à un fort éclairage (lampes halogènes p. ex.), susceptibles d'altérer la couleur du revêtement.

Évitez également les écarts de température trop importants et ne placez pas votre siège près d'un radiateur pour éviter de fragiliser le revêtement tissu ou cuir et d'endommager les surfaces plastiques et métalliques.

Par le frottement avec les vêtements ou dans une pièce à l'air trop sec, votre meuble peut se charger en électricité statique. Veillez donc à l'équilibre de l'atmosphère ambiante, notamment pendant les périodes de chauffage prolongé (en aérant la pièce régulièrement p. ex.).

Les vêtements de couleur vive peuvent déteindre, surtout sur les revêtements clairs. Les rivets, les fermetures éclair

ou les boutons à arêtes vives, ainsi que les griffes des animaux domestiques peuvent éventuellement endommager le revêtement de votre siège.

Les accoudoirs de votre siège sont conçus pour supporter un appui maximal de 70 kg. Ne vous mettez pas debout sur votre siège.

Les roulettes à double galet freinées, conformes à la DIN 68131 et/ou à l'EN 12529 pour une utilisation sur tous types de revêtements de sol, sont livrées en série. Vous pouvez à tout moment compléter l'équipement de votre siège ou changer les roulettes, les accoudoirs, le vérin à gaz ou autre pièce.

Tout échange des éléments de réglage de la hauteur d'assise ou travail sur ces derniers est réservé au personnel qualifié.

## USER INFORMATION

Try to protect your furniture against direct solar radiation and very bright light (e.g. from halogen lamps), because the colour of your cover material may otherwise change.

Also avoid extreme temperature differences in the room as well as direct heating as it makes the material or leather cover become brittle and the plastic and metal parts can be damaged.

Observe that your furniture can build up an electrostatic charge due to friction with your clothes or if the air is too dry. Therefore, ensure a balanced indoor climate, especially during the course of sustained heating periods (e.g. by ventilating regularly).

Colour-intense items of clothing can primarily discolour light-coloured covers. Rivets, zips or sharp-edged buttons or

# MÖBEL FÜR'S LEBEN!

FURNITURE FOR LIFE!  
DES MEUBLES POUR LA VIE !



LÖFFLER GmbH  
Rosenstraße 8 · 91244 Reichenschwand · GERMANY  
T +49 (0)9151-83008-0 · F +49 (0)9151-83008-88  
info@loeffler.de

loeffler.de

© LÖFFLER GmbH / Stand: 04/2018 / Druckfehler und technische Änderungen vorbehalten. // Publication date: 04/2018  
Misprints and technical changes reserved. // Version: 04/2018 / Sous réserve de modifications techniques ou d'erreur.  
Illustration: Thomas Schriefers