

OKA Jump 2.0 / OKA JumpFlex

OKA Jump 2.0 – Stilvoll und Dynamisch / OKA JumpFlex – Ergonomisch und Flexibel

OKA Jump 2.0 – Stylish and dynamic / OKA JumpFlex – Ergonomic and flexible





Mit Jump 2.0 stellt OKA einmal mehr unter Beweis, dass sich hohe Funktionalität und modernes Design sehr wohl ergänzen. Jump 2.0 stellt den Anwender in den Mittelpunkt und bietet dabei für jeden Anspruch eine ergonomische und kreative Lösung. Stilvolles und zeitloses Design vereinen sich bei Jump 2.0 mit maximaler Funktionalität, hochwertiger Verarbeitung und einer klaren Formensprache. So fügt sich Jump 2.0 nahtlos in moderne Bürolandschaften ein und bietet mit einer Vielfalt an Farben und Materialien viele neue, kreative Gestaltungsmöglichkeiten. Eleganz, Flexibilität und vor allem Ergonomie bilden die Hauptmerkmale des konsequent durchdachten Systems.

By its Jump 2.0 , OKA proves once more that high functionality and modern design do complement one another. Jump 2.0 puts the user in the focus, offering ergonomic and creative solutions to any demand. Stylish and timeless forms of design combine in Jump 2.0 with maximum functionality, high-grade workmanship and a clear-cut shape. Thus, Jump 2.0 smoothly fits in with modern office landscapes and, by a variety of different colours and materials, offers many new, creative layout options. Elegance, flexibility and, above all, good ergonomics are the main features of this consistently perfected system.

Der Tradition verpflichtet
Made in Germany

Variabel und vielfältig

variable and varied



Kabeldurchlässe für die Kabelzuführung und die Montage der Bauteile der dritten Ebene
Cable openings for installation of cables and assembly of elements on the third level

Stilbewusstes und flexibles Design repräsentieren zukunftsorientiertes und flexibles Arbeiten. Jump 2.0 sorgt für Klasse, Bewegung und Ergonomie. Wählen Sie aus vier Designs und verschiedensten Verstellbereichen. Ob höhenverstellbar, Gaslift oder elektromotorischer Doppelhub. Jump 2.0 bietet für jede Anforderung eine passende Lösung.

A stylish and flexible design represents future-oriented and flexible working. Jump 2.0 ensures brilliance, motion and ergonomics. Choose from four designs and different high adjustments. Whether height adjustable, gas lift or electric motor double stroke. Jump 2.0 offers a suitable solution for every requirement.





Kompakt und individuell

Compact and individual

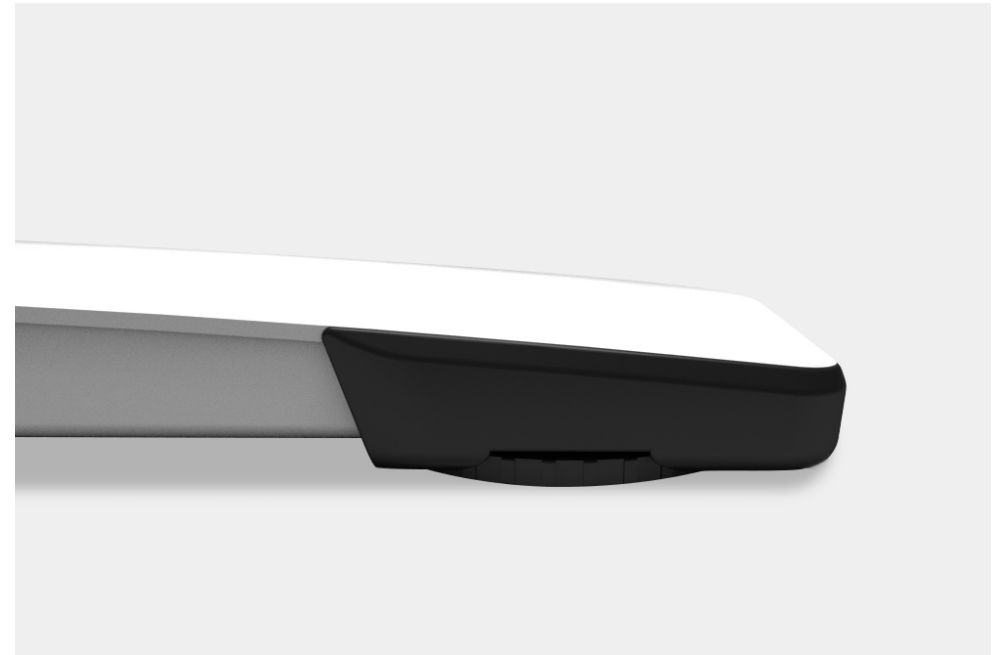

Stufenlos einstellbarer Niveausgleich
Micro-adjust feet for perfect leveladjustment

Individuelle und variable Arbeitsplatzmodule sorgen für Dynamik und Privatsphäre. Der hochwertige elektromotorisch verstellbare Tisch mit T-Fuß erlaubt die stufenlose Höhenverstellung zwischen sitzender und stehender Tätigkeit und ermöglicht eine hohe Flächeneffizienz, egal in welcher Raumsituation. Akustikwände ermöglichen konzentriertes Arbeiten und wahren die Privatsphäre.

Individual and variable workplace modules provide dynamics and privacy. This high-quality electric motor driven T-foot table allows infinitely variable height adjustment between sedentary and standing work and facilitates high area efficiency, no matter whatsoever the room situation is. Acoustic wall panels allow concentrated working, while keeping your privacy at the same time.





Modern und zurückhaltend zugleich präsentiert sich der C-Fuß in Kombination mit einer klassischen Quadratsäule. Ein dem Tisch zugeordneter Container mit Frontauszug bietet arbeitsplatznahen Stauraum und erweitert zudem die tischnahe Ablagefläche.

Modern and restrained at the same time, the C-leg presented in combination with a classic square column. An to a table assigned container with front pull offers storage space and also extends stowage close to the table.

Modern und zurückhaltend
Modern and restrained



Spontan und konzentriert

Spontaneous and concentrated



Beinraumblenden und Abschirmungen aus Melaminflächen, lackiertem MDF, Metall oder Glas
Legroom covers and screens of melamine, painted MDF boards, metal or glass

Klare Formen und variable Raumsituationen ermöglichen vielseitiges und dynamisches Arbeiten. Jump 2.0 ermöglicht mittels Gasdruckfeder betriebenen Lifttischen ad-hoc eine situationsbezogene Anpassung der Tischhöhe. ModulLine Schränke bieten Stauraum und bewegliche PersonalContainer eröffnen vielfältige Möglichkeiten zur spontanen Raumstrukturierung.

Clear shapes and variable room situations facilitate versatile and dynamic working. By means of lift tables driven by gas pressure springs, Jump 2.0 allows for ad hoc table height matching, depending on the respective situation. ModulLine cabinets offer you some stowage, and movable PersonalContainers open up a variety of options for spontaneous room structuring.







Emotional und strukturiert

Emotional and structured



Beidseitig abklappbarer Kabelkanal
Cable duct can be folded on both sides

Hohe Qualität und stilvolles Design sorgen für repräsentative Arbeitsplätze. Jump 2.0 vereint erstklassige Verarbeitung und modernes Design mit Funktionalität und Ergonomie. Das garantiert eine produktive und lebhaftere Arbeitsatmosphäre. Optionale Screens separieren und CompactContainer schaffen Ordnung am Arbeitsplatz. High quality and a stylish design provide you with a representative workplace. Jump 2.0 combines first-class workmanship with a modern design to give you good functionality and ergonomics. This ensures a productive and lively working atmosphere. Optional screen panels separate and CompactContainers organize your workplace.



Kommunikationsförderer mit Doppelsäule. Nicht nur als Einzelarbeitsplatz macht Jump 2.0 eine gute Figur. Auch als komfortabler Besprechungstisch bildet Jump 2.0 mit seinen Doppelsäulen Platz für jede Menge Personen. Erhältlich in verschiedenen Tischgeometrien, zwei Tiefen und verschiedensten Breiten bis 480cm garantiert Ihnen Jump 2.0 höchstmögliche Variabilität.

Communication conveyor with double column. Jump 2.0 makes not only as a single workstation a fine figure. Even as a comfortable meeting table, Jump 2.0 forms with its double columns space for lots of people. Available in different table shapes, two depths and various widths till 480cm guarantees Jump 2.0 maximum variability.

Kommunikation fördernd
Fostering communication



OKA Jump 2.0 / Technische Details

Technical details

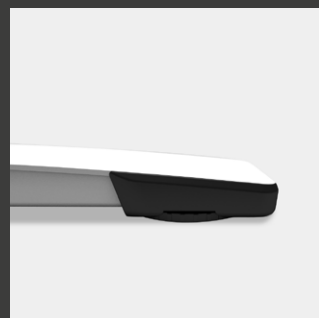

Stufenlos einstellbarer Niveaueausgleich
micro-adjust feet for perfect level adjustment

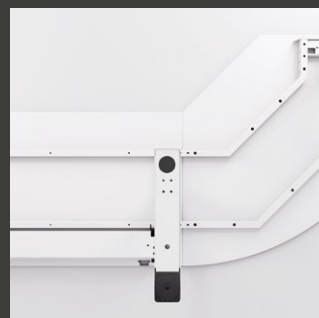

Seitlicher Ansatz Tisch oder Ansatzplatte als zusätzliche Ablagefläche
Side attachment table or attachment plate as additional storage shelf



Kabeldurchlässe für die Kabelzuführung und die Montage der Bauteile der dritten Ebene
Cable openings for installation of cables and assembly of elements on the third level



Beinraumblenden und Abschirmungen aus Melaminflächen, lackiertem MDF, Metall oder Glas
Legroom covers and screens of melamine, painted MDF boards, metal or glass



Gerätetablar und PC-Halter an Traverse montiert
Equipment rack and PC holder fitted to cross bar



Beidseitig abklappbarer Kabelkanal und Kabeldurchlässe für die Kabelzuführung sowie die Montage der Bauteile der dritten Ebene
Cable duct can be folded on both sides and Cable openings for installation of cables and assembly of elements on the third level



Kabelklappe zum schnellen und bequemen Erreichen von Kabeln, Steckdosen, Adaptern und Netzteilen
Cable lid for quick and easy access to cables, sockets, adapters and power supplies

OKA Produkte sind zertifiziert nach:
OKA products have been certified according to:



OKA ist zertifiziert nach:
OKA has been certified according



Ausführungen Versions

Desking
desking



Arretierung der Tischhöhe mittels Klemmung, Höheneinstellung von 62-85 cm
Table height clamp lock, height adjustment from 62-85 cm



T-Fuß quadratisch
T-Feet square



T-Fuß rund
T-Feet round



C-Fuß quadratisch
C-Feet square



C-Fuß rund
C-Feet round



Conference
Conference

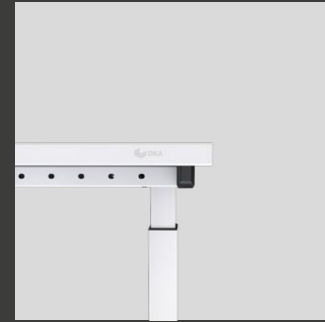

starr 74cm
fix 74cm

Einsäule quad.
Single-Column square



Einsäule rund
Single-column round



Doppelsäule quad.
Double-column square



Doppelsäule rund
Double column round



Doppelhub elt. HV 65-130cm / 2 Bedienpanel: Auf/Ab oder LED mit Memory / Anti-Kollisionsschutz
electric motor driven double-lift height adjust. from 65-130 cm / 2 control panel: Up/Down or LED with memory / Anti-Collision-Control



Verstellung mittels gasdruckfederbetriebener Lift-HV von 68-118 cm
table height adjustment driven by gas pressure springs from 68-118 cm



Farben und Materialien Colours and materials

Programmübersicht Program overview

Melamin Uni-Dekor melamine laminate



Melamin Holz-Dekor melamine wood laminate

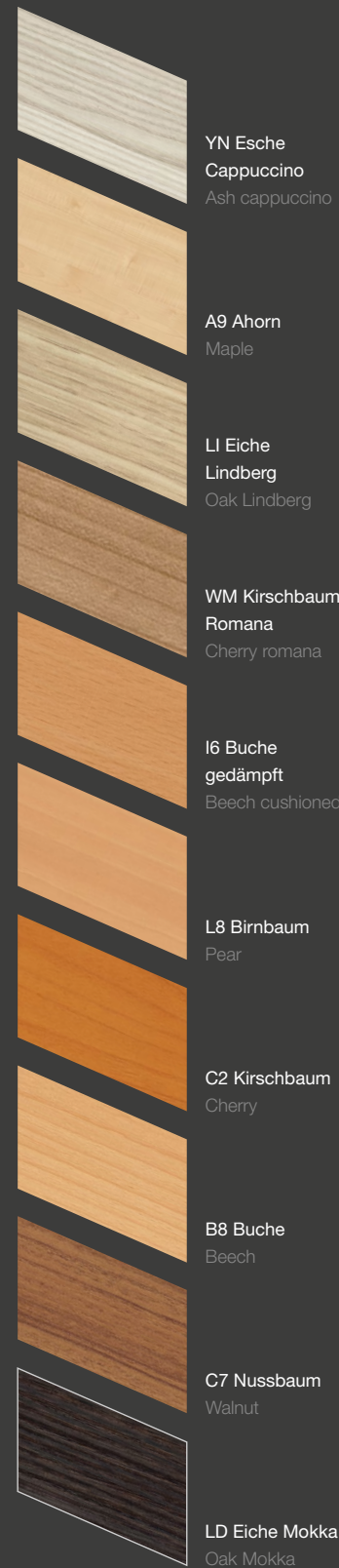

Echtholz Furnier real wood veneer

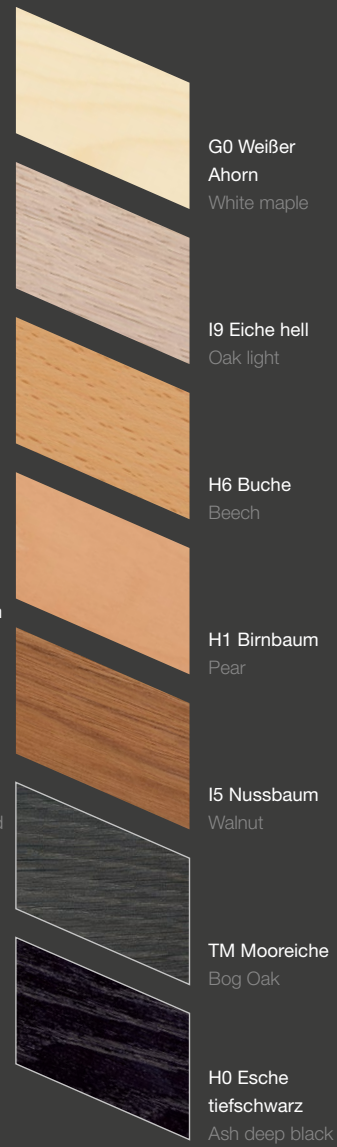

Lichtdurchlässig transparent

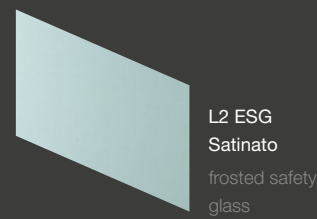

Metall glatt metal smooth

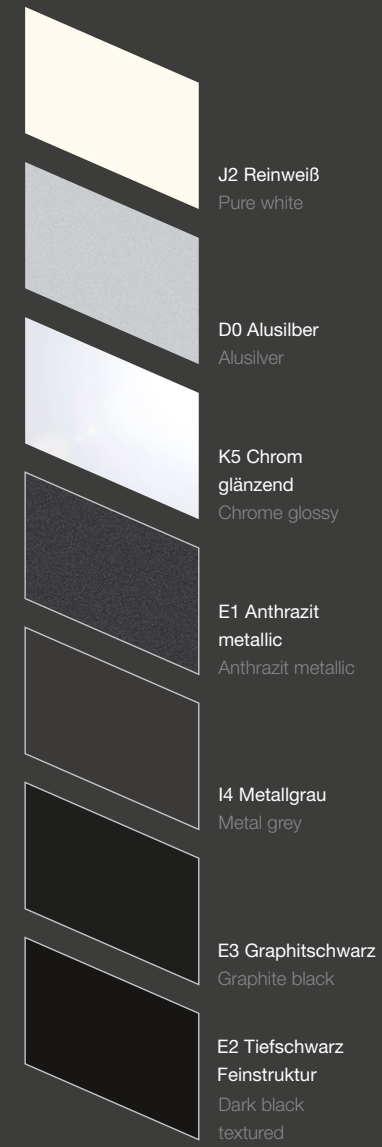

Vollkernplatte¹ 13mm compact top¹ 13mm



¹ Kompaktplatte / compact top

Schreibtische // Desks

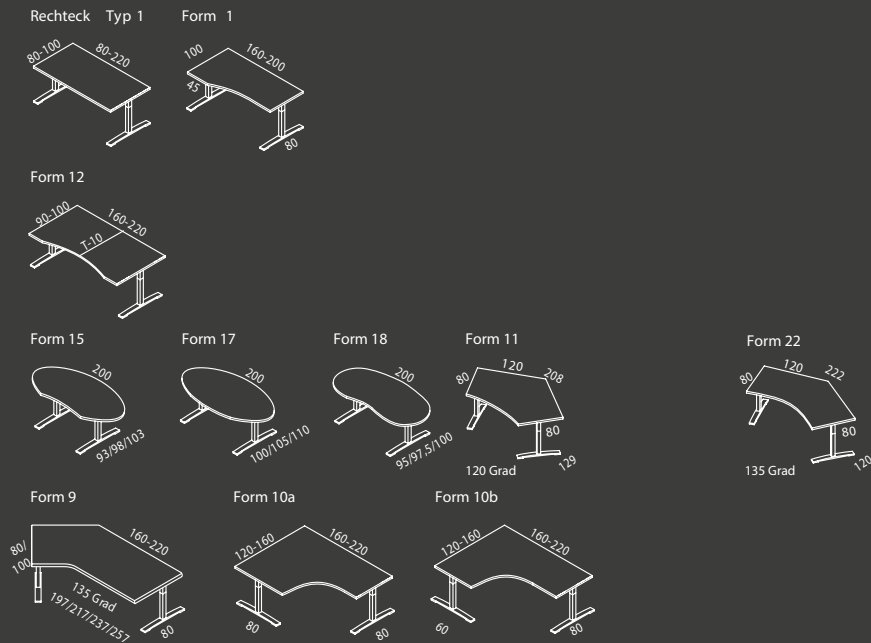

Ansatzische vorn // Attachment desks front



Ansatzische // Attachment desks

seitlich 80/90 cm // side 80/90 cm

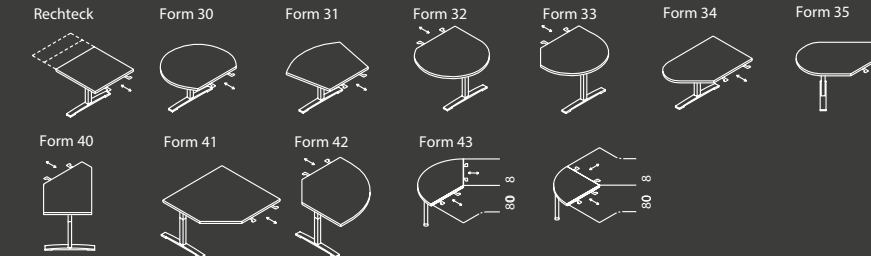

seitlich für Block // side for block

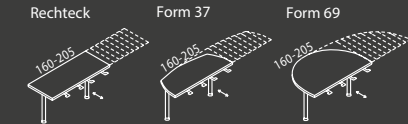

rückseitig // backside



Verkettungsplatten // Linking Tops

seitlich 80/90 cm // side 80/90 cm



Eine detaillierte Programmübersicht finden Sie hier:
You can find a detailed program overview here:

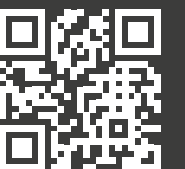

Die angegebenen Farben und Formen stellen einen Auszug aus unserem Sortiment dar. Druckbedingte Farbabweichungen und Farbänderungen vorbehalten. Das komplette Sortiment sowie die Maße entnehmen Sie bitte unseren Planungsdaten. Zur Farbauswahl nutzen Sie bitte unsere Farbmuster.

The specified colours and shapes provide an extract from our product range. Print-related colour differences may change without notice. The complete range as well as the extent please refer to our planning data. For colour selection, please use our color samples.

OKA JumpFlex

OKA JumpFlex

OKA JumpFlex - Der ergonomische Weg zum flexiblen Arbeiten. JumpFlex unterstützt die flexible Arbeitsplatzgestaltung von Heute und ist speziell für den Einsatz in Seminarräumen, Coworking Spaces oder Mehrzweckräumen konzipiert. Eine Kombination aus elektromotorischer Höhenverstellung und mobilem Klapptisch ermöglicht eine hohe Flexibilität bei Berücksichtigung ergonomischer Belange. Sobald Platzbedarf besteht, ist die Tischplatte mit einem Handgriff zurückgeklappt und kann platzsparend zusammen mit weiteren JumpFlex Tischen verstaut werden. Durch die zusätzliche Möglichkeit der Untertischelektrifizierung und Kabelorganisation erfüllt JumpFlex alle Anforderungen für die Ausstattung eines vollwertigen Arbeitsplatzes.

OKA JumpFlex - The ergonomic way to work flexibly. JumpFlex supports today's flexible workplace design and is specifically designed for use in seminar rooms, coworking spaces or multipurpose spaces. A combination of electro-motive height adjustment and mobile folding table allows a high degree of flexibility with consideration of ergonomic concerns. As soon as space is required, the tabletop is folded back with one movement and can be stowed away with other JumpFlex tables to save space. Due to the additional possibility of under-table electrification and cable organization, JumpFlex meets all the requirements for equipping a full-fledged workstation.







OKA JumpFlex / Technische Details

Technical details

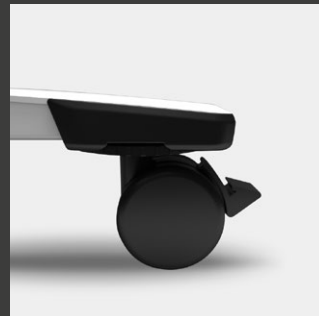

360° Lenkrollen bremsbar
360° castors with brake



Abklappsicherung
folding safety catch

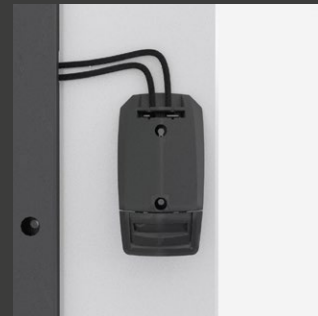

Schnellklappfunktion
fast folding function

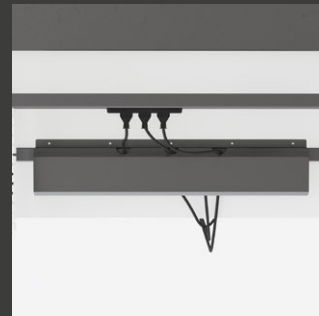

Steckleistenmodul mit optionalen
Kabelkanal
headers module with optional
cable duct



Beinraumblende
modesty panel



Doppelhub elt. HV 69-122cm/
2 Bedienpanel: Auf/Ab oder LED
mit Memory/ Anti-Kollisionsschutz
electric motor driven double-lift
height adjust. from 69-122 cm/
2 control panel: Up/Down or LED
with memory/ Anti-Collision-Control



Kabelmanagement ohne Kabelkanal
Cable management without cable duct

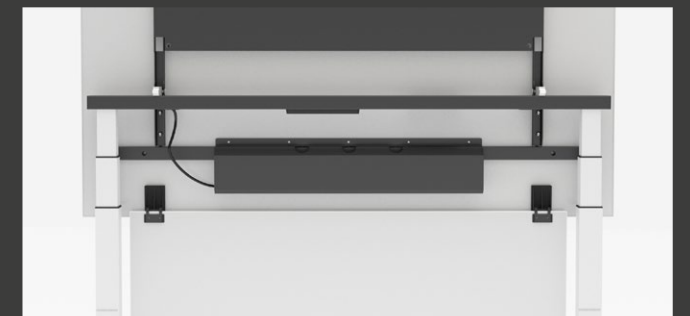

Kabelmanagement mit horizontalem Kabelkanal
Cable management with horizontale cable duct

OKA Produkte sind zertifiziert nach:
OKA products have been certified according to:



OKA ist zertifiziert nach:
OKA has been certified according



Farben und Materialien Colours and materials

Programmübersicht Program overview

Melamin Uni-Dekor melamine laminate

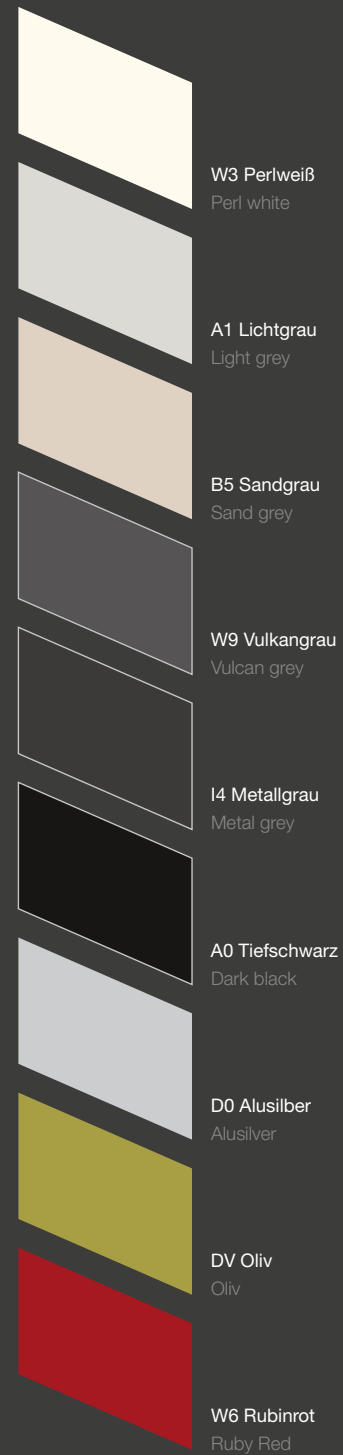

Melamin Holz-Dekor melamine wood laminate

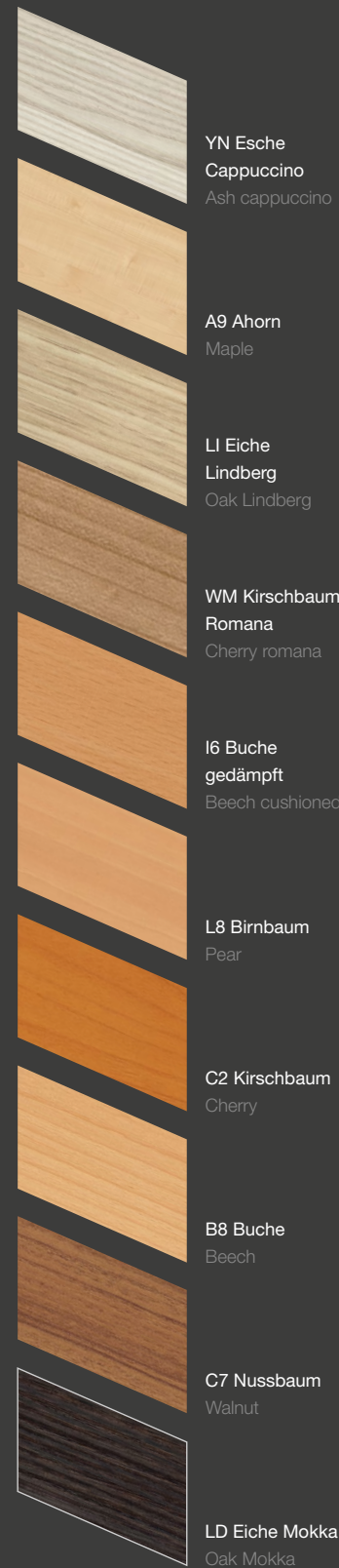

Echtholz Furnier real wood veneer

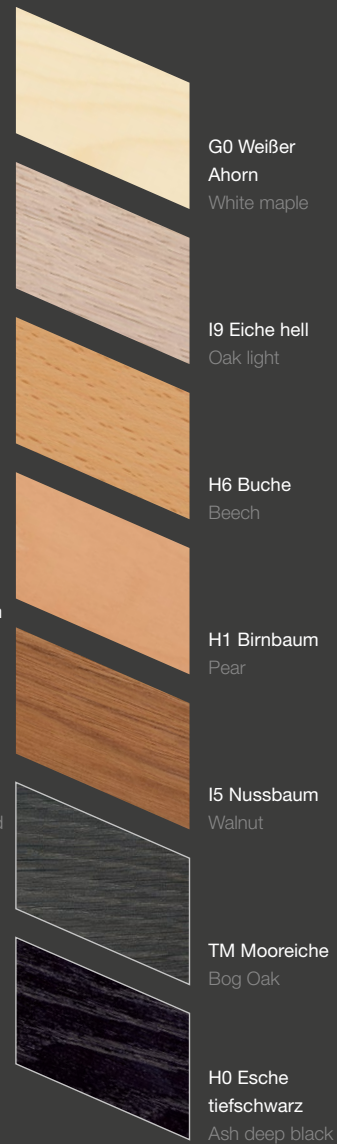

Metall glatt metal smooth

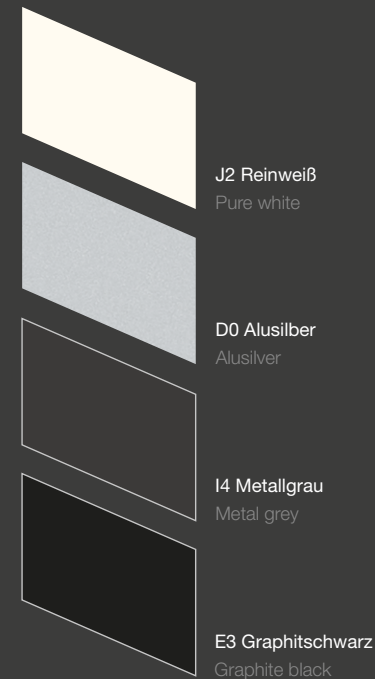

Schreibtische // Desks Rechteck Typ 1

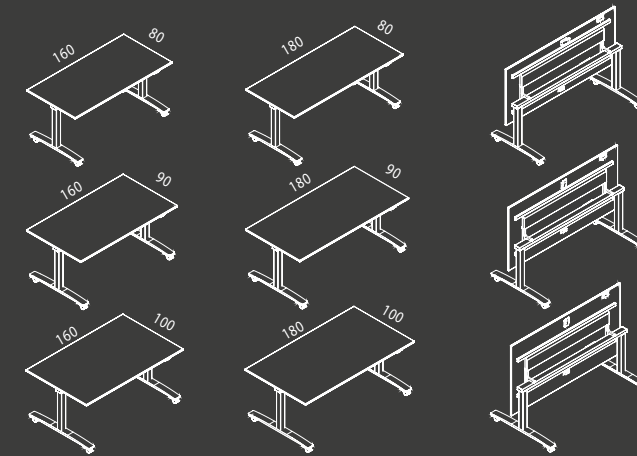

¹ Kompaktplatte / compact top

Eine detaillierte Programmübersicht finden Sie hier:
You can find a detailed program overview here:

Die angegebenen Farben und Formen stellen einen Auszug aus unserem Sortiment dar. Druckbedingte Farbabweichungen und Farbänderungen vorbehalten. Das komplette Sortiment sowie die Maße entnehmen Sie bitte unseren Planungsdaten. Zur Farbauswahl nutzen Sie bitte unsere Farbmuster.

The specified colours and shapes provide an extract from our product range. Print-related colour differences may change without notice. The complete range as well as the extent please refer to our planning data. For colour selection, please use our color samples.





wir sind ihr büro.

OKA Büromöbel GmbH & Co. KG

Eibauer Straße 1–5, D-02727 Ebersbach-Neugersdorf, Germany

tel 0049.3586.711-0, fax 0049.3586.711-170

www.oka.de

Alle Rechte bei OKA Büromöbel GmbH

All rights: OKA Büromöbel GmbH

Gedruckt in Deutschland auf chlorfrei gebleichtem Papier.

Printed in Germany on chlorine-free bleached paper.



10/2019