

# OKA Lounge

Schön. Gemütlich.  
Beautiful. Comfortable.





## **Kommunikation ist alles** Communication is everything

OKA Lounge Sofas schaffen in offen gestalteten Bereichen Privatsphäre und bilden Ruhezeiten für Ungestörtheit. Gleichzeitig repräsentieren sie Treffpunkte, die durch ihre ungezwungene Atmosphäre die Kommunikation fördern und auf diese Weise gemeinschaftliches Arbeiten sowie einen kreativen Austausch.

Kreativität war zugleich der maßgebende Leitbegriff bei der Produktentwicklung. Mit vier verschiedenen Stoffqualitäten und einer Vielzahl an Stoff-Farben lassen die Sofas in puncto Gestaltungsvielfalt keine Wünsche offen.

OKA Lounge sofas create privacy in open-plan areas and form quiet zones for undisturbed space. At the same time, they represent meeting places that promote communication through their informal atmosphere and in this way collaborative work and creative exchange.

Creativity was also the guiding concept in the product development. With four different fabric qualities and a variety of fabric colors, the sofas leave nothing to be desired in terms of design diversity.



## Der erste Eindruck zählt

The first impression counts

Einladende Empfangsbereiche, bequeme Wartezonen, lockere Kommunikationsumgebungen, gemütliche Aufenthaltsräume, funktionale Teamarbeitsplätze, kreative Co-Working-Spaces – Ansprüche an moderne Bürolandschaften, denen OKA Lounge in allen Belangen gerecht wird. Ob klassisches Lounge- oder funktionales Highback-Sofa – durch die zahlreichen Gestaltungsmöglichkeiten, die das Sofasystem offeriert, lässt sich für jeden Bereich das passende Setting konfigurieren.

Inviting reception areas, comfortable waiting zones, relaxed communication environments, cozy lounges, functional team workplaces, creative co-working spaces - demands on modern office landscapes that OKA Lounge meets in all respects. Whether it's a classic lounge or a functional highback sofa - thanks to the numerous design options offered by the sofa system, the right setting can be configured for every area.

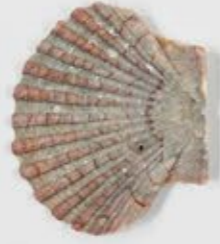



## Ein Platz zum Erholen

A place to relax

Die diversen Andockpunkte der Lounge-Sofas lassen die unterschiedlichsten Rückenlehnen- sowie Anordnungs-kombinationen zu, wodurch originelle Social Spaces entstehen, die Dialoge fördern und Platz zum Erholen bieten. Durch clevere Kombinationen unterschiedlicher Form- und Farbgebungen lässt sich die Funktion der Elemente zusätzlich unterstreichen.

The various docking points of the lounge sofas allow for a wide variety of backrest and arrangement combinations, creating original social spaces that encourage dialogue and provide space for relaxation. The function can be additionally emphasized by different shapes and colors.



## Einladend weich Invitingly soft

OKA Lounge Sofas bilden mit ihrer weichen, einladenden Formensprache einen schönen Kontrast zur kühlen Architektur moderner Arbeitsumgebungen. Die schlanken Metallfüße verleihen den Sofas eine schwebende Leichtigkeit, ohne dabei an Stabilität einzubüßen. Ein auf Arbeitssituationen abgestimmter Sitzkomfort wird durch die komfortable Polsterung aus hochwertigem Schnittschaum ermöglicht.

OKA Lounge sofas with their soft inviting design language form a beautiful contrast to the cool architecture of modern working environments. The slender metal feet give the sofas a floating lightness without sacrificing stability. Seating comfort tailored to work situations is made possible by the comfortable upholstery of high-quality cut foam.

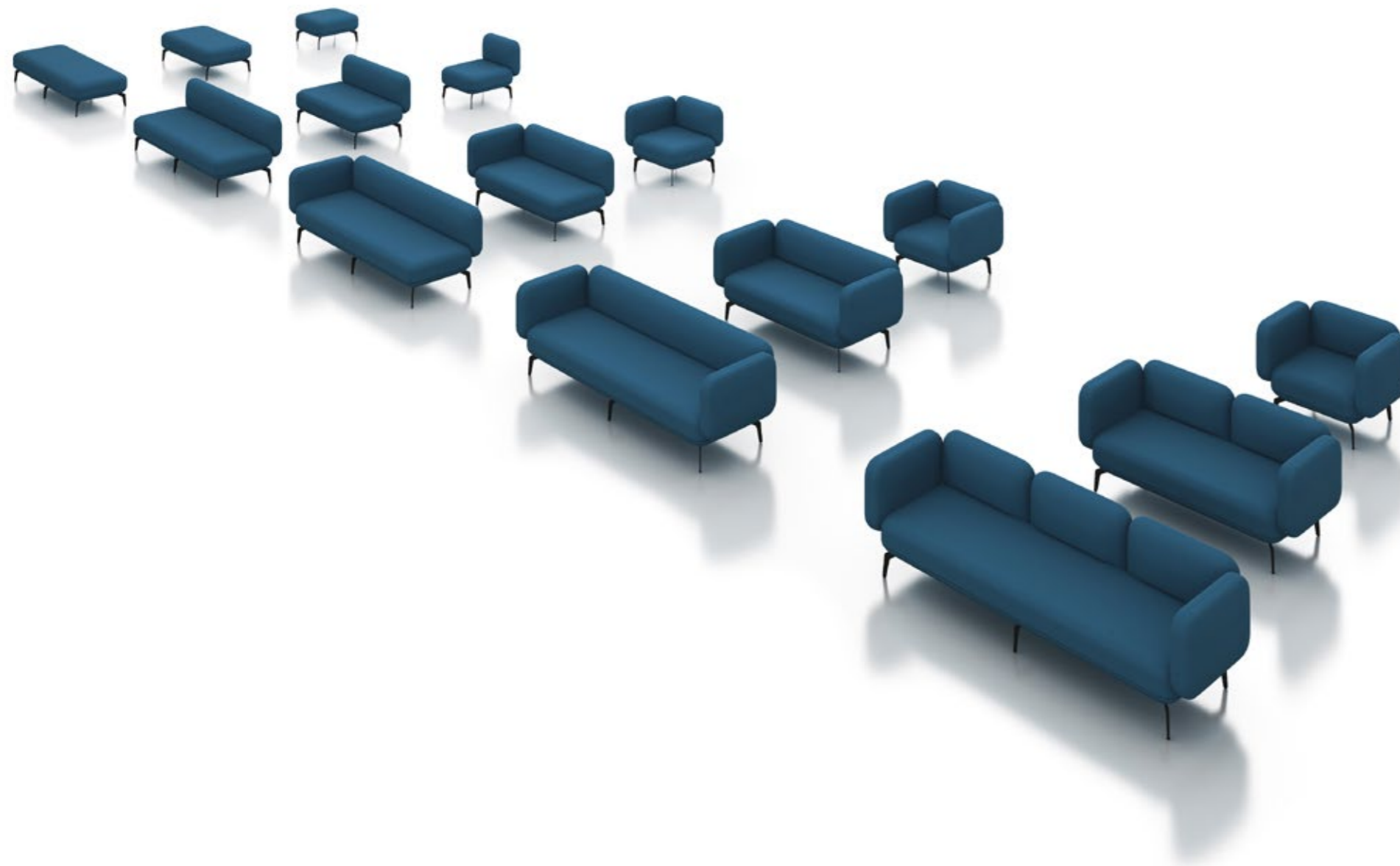

## Alles ist möglich Anything goes

Die als Ein-, Zwei- und Dreisitzer ausgeführten OKA Lounge Sofas sind sowohl mit als auch ohne Armlehnen erhältlich, wobei eine einseitige Ausführung als Chaiselongue besondere Reize bietet. Die Rückenlehne kann optional als durchgehendes Element oder aus zwei bzw. drei Teilen bestehend konfiguriert werden. Das Weglassen einzelner Elemente ist ebenfalls möglich.

OKA Lounge sofas designed as one, two and three-seaters are available both with and without armrests, with a one-sided version as a chaise longue offering special attractions. The backrest can be optionally configured as a continuous element or consisting of two or three parts. The omission of individual elements is also possible.



Anordnung der Lehnen auf zwei gegenüberliegenden Seiten  
Arrangement of the backrests on two opposite sides



**Einfach zeitlos schön**  
Just timelessly beautiful

Mit OKA Lounge werden Grenzen aufgehoben und funktionale Bürosettings gestaltet, die kreative Teamarbeit begünstigen. So werden neue Wege der Kommunikation eröffnet und zugleich ein zeitlos schönes Arbeitsumfeld geschaffen in dem ich gerne verweilen möchte.

OKA Lounge breaks down boundaries and designs functional office settings that encourage creative teamwork. This opens up new ways of communication and at the same time creates a timelessly beautiful working environment in which I would like to spend time.







## Farbige Hingucker Colorful eye catcher

Ob 1-Sitzer, 2-Sitzer oder 3-Sitzer – OKA Lounge ist facettenreich und wandelbar, wodurch es den hohen Ansprüchen moderner Arbeitsumgebungen in jedweder Hinsicht gerecht wird. Individuelle, farbige Kompositionen, passgenaue Einrichtungen – OKA Lounge passt sich schnell und einfach der jeweiligen Umgebung und den Bedürfnissen an.

Whether 1-seater, 2-seater or 3-seater - OKA Lounge is multifaceted and changeable, meeting the high demands of modern working environments in every respect. Individual, colorful compositions, custom-fit furnishings - OKA Lounge adapts quickly and easily to the respective environment and needs.



## Verwandlungskünstler Change artist

Aus den verschiedenen Sofaelementen lassen sich bei Bedarf unterschiedliche Sitzlandschaften zusammenstellen, da diese nicht verbunden sind, sondern einfach aneinandergestellt werden. So lässt sich bspw. nach einem Umzug eine komplett neue Szene entwickeln.

If necessary, different seating landscapes can be put together from the various sofa elements, as they are not connected, but simply placed next to each other. Thus, for example, after a move, a completely new scene can be developed.



Beispiel zweier Anordnungsvarianten aus denselben OKA Lounge Elementen.  
Example of two arrangement variants from the same OKA Lounge elements.



## Technische Details

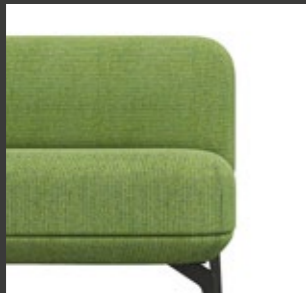

- › runde Formensprache der Polster-  
teile an Sitz und Lehne
- › round design language of the up-  
holstery parts at seat and backrest

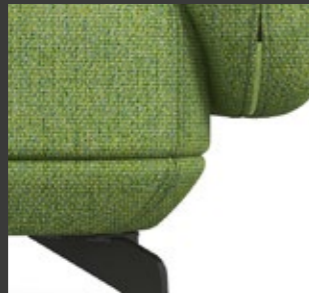

- › Polsternaht an den Ecken
- › upholstery seam at the corners

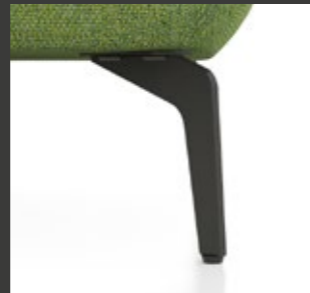

- › stabile Metallfüße aus schwarz ge-  
pulvertem Stahl
- › stable metal feet powder coated in  
black colour



- › höhenstellbare Gleiter aus  
Kunststoff
- › height adjustment on the plastic  
gliders

## Technical details

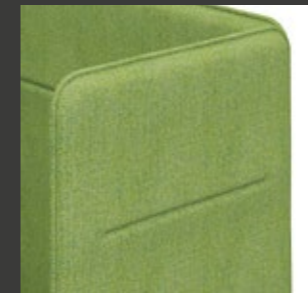

- › Nahtdetail an der Außenseite der  
Hochlehnversion
- › seam detail on the outside of the  
high-back version



- › optionale Kissen zur Komforterhö-  
hung
- › optional cushion to increase com-  
fort

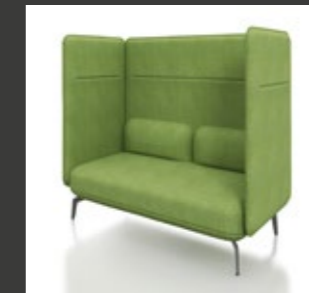

- › optionale Polsterauflagen zur Ver-  
ringerung der Sitztiefe
- › optional upholstery parts to redu-  
ce the seat depth

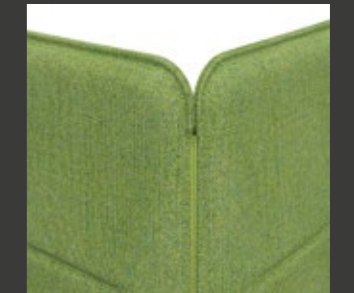

- › Reißverschluss zur Verbindung  
von Rückenlehne und Seitenteil
- › Zipper to connect the high back-  
rest

OKA ist zertifiziert nach:

OKA has been certified according:



# Farben und Materialien

## Colours and materials

### Stoff Camira Era Fabric Camira Era

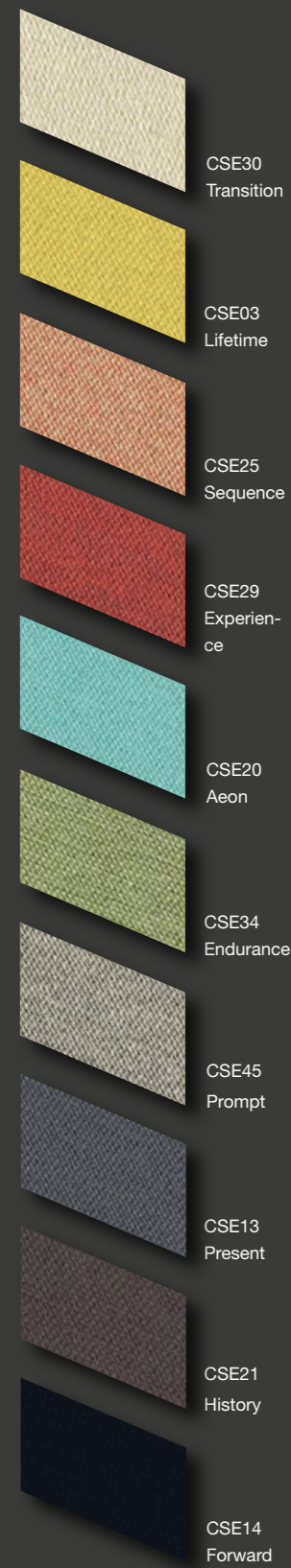

### Stoff Camira Quest Fabric Camira Quest

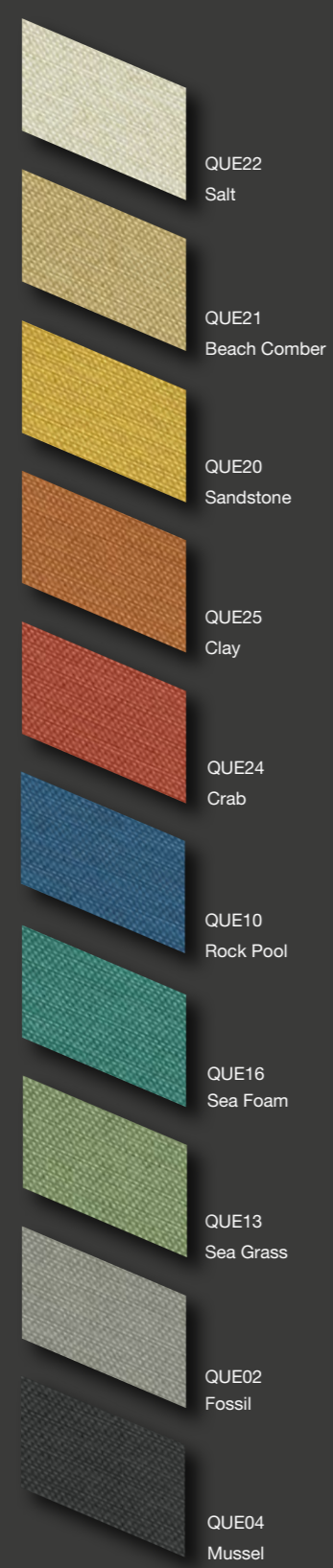

### Stoff Camira Sumi Fabric Camira Sumi



Weitere Farben der jeweiligen Stoffgruppe auf Wunsch erhältlich.  
Other colors of the respective fabric group available on request.

# Farben und Materialien

## Colours and materials

### Stoff Camira Blazer Fabric Camira Blazer



### Stoff Camira Main Line Flax Fabric Camira Main Line Flax

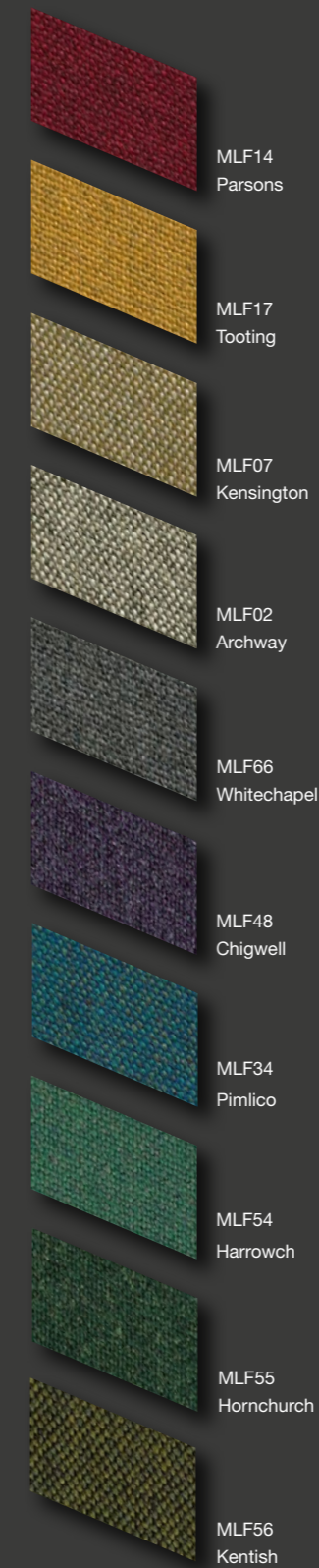

### Metallfüße metal feet

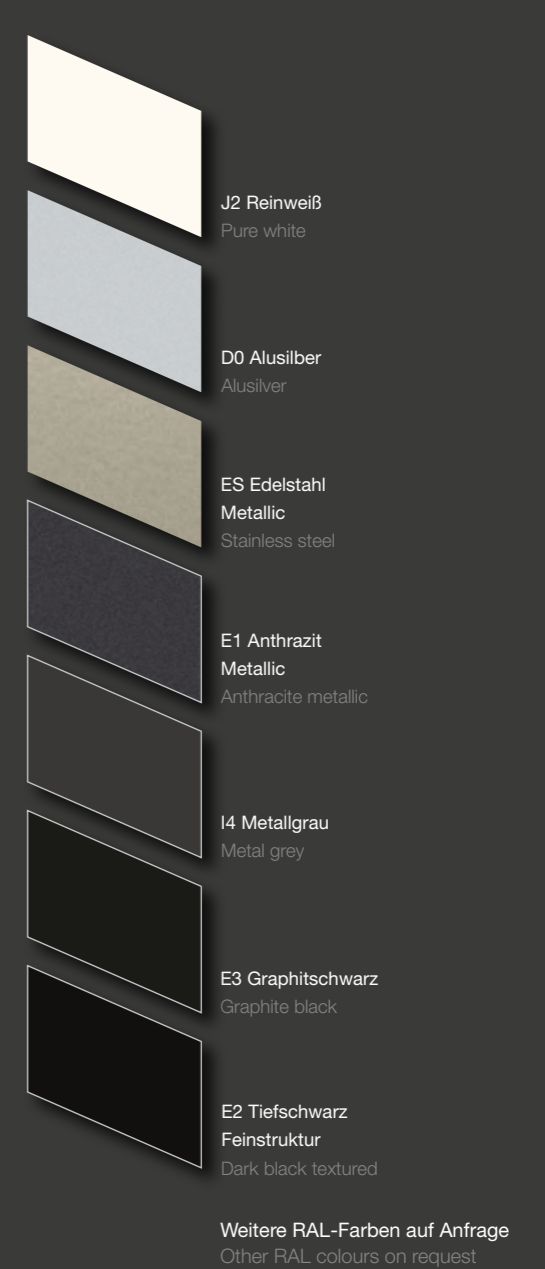

Eine detaillierte Übersicht aller Stoffe finden Sie hier:  
You can find a detailed overview of all fabrics here:  
[www.oka.de/de/downloads/stoffmusterkarten](http://www.oka.de/de/downloads/stoffmusterkarten)



# Farben und Materialien

## Colours and materials

Stoff Gabriel Atlantic  
Fabric Gabriel Atlantic

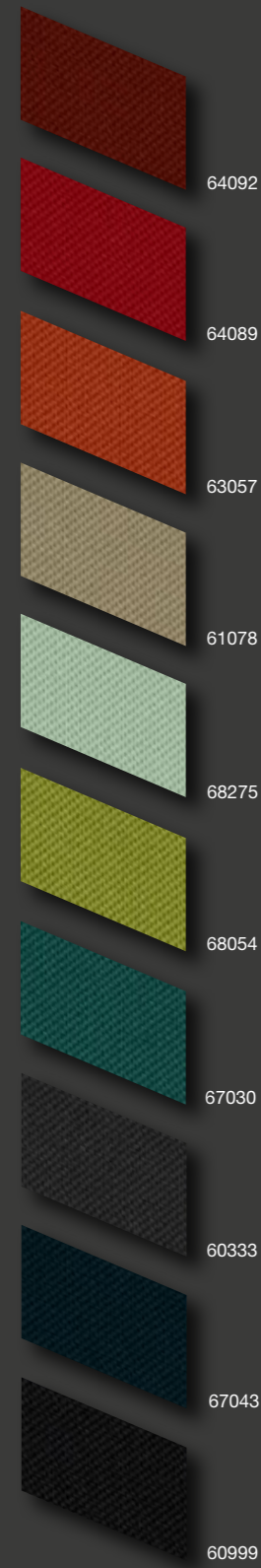

Stoff Gabriel Rythm  
Fabric Gabriel Rythm

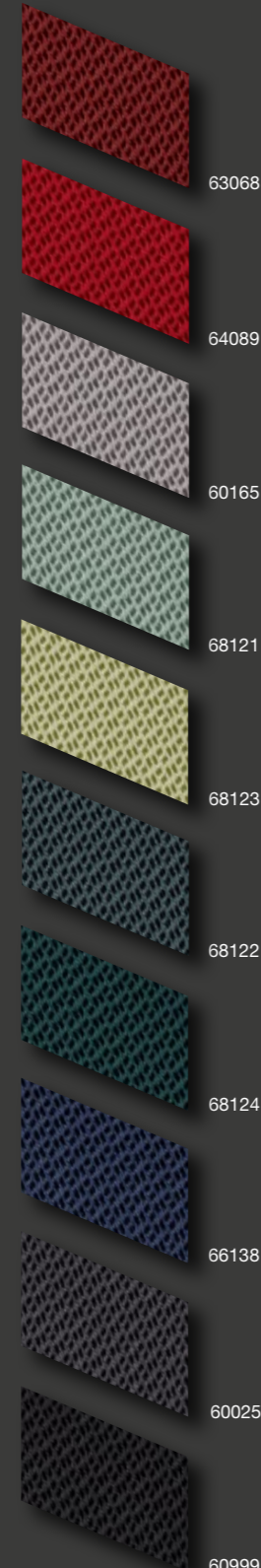

Stoff Gabriel Morph  
Fabric Gabriel Morph

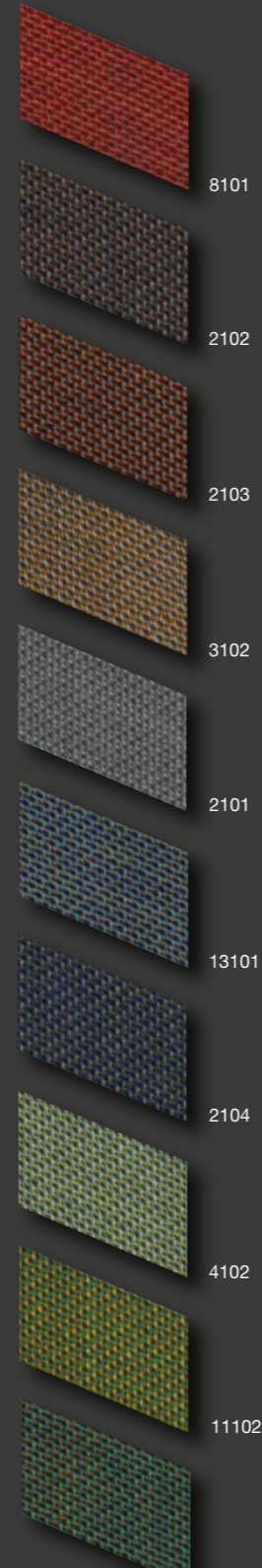

Stoff Gabriel Focus Melange  
Fabric Gabriel Focus Melange



Weitere Farben der jeweiligen Stoffgruppe auf Wunsch erhältlich.  
Other colors of the respective fabric group available on request.

Eine detaillierte Übersicht aller Stoffe finden Sie hier:  
You can find a detailed overview of all fabrics here:  
[www.oka.de/de/downloads/stoffmusterkarten](http://www.oka.de/de/downloads/stoffmusterkarten)



# Programmübersicht

## Program overview

Sofa / Sofa

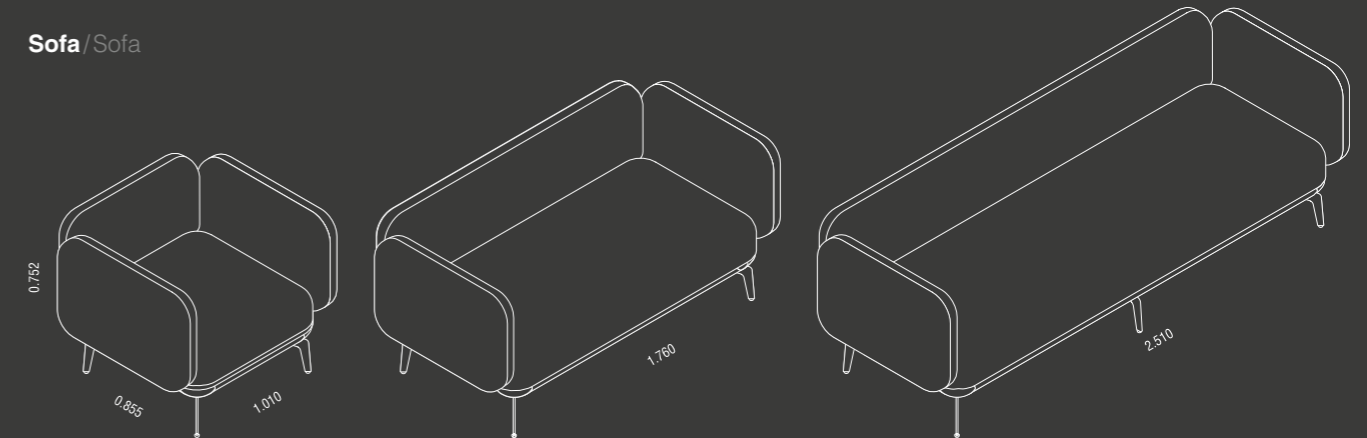

Sofa mit Umhausung / Sofa with Casing

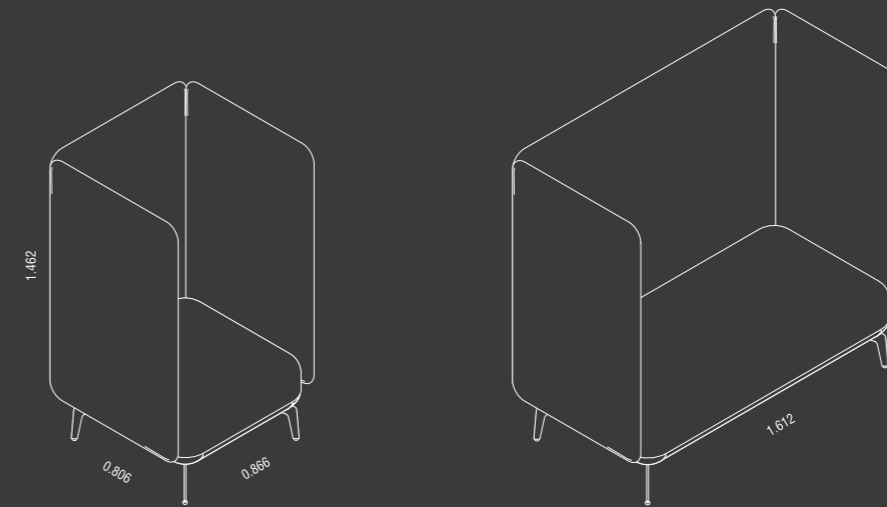

Die angegebenen Farben und Formen stellen einen Auszug aus unserem Sortiment dar. Druckbedingte Farbabweichungen und Farbänderungen vorbehalten. Das komplette Sortiment sowie die Maße entnehmen Sie bitte unseren Planungsdaten. Zur Farbauswahl nutzen Sie bitte unsere Farbmuster.  
The specified colours and shapes provide an extract from our product range. Print-related colour differences may change without notice. The complete range as well as the extent please refer to our planning data. For colour selection, please use our color samples.

Eine detaillierte Programmübersicht finden Sie hier:  
Here you can find an detailed program overview:





# wir sind ihr büro.

## **OKA Büromöbel GmbH & Co. KG**

Eibauer Straße 1–5, D-02727 Ebersbach-Neugersdorf, Germany

tel 0049 3586 7111-0, fax 0049 3586 7111-170

[www.oka.de](http://www.oka.de)

Alle Rechte bei OKA Büromöbel GmbH

All rights: OKA Büromöbel GmbH

Gedruckt in Deutschland auf chlorfrei gebleichtem Papier.

Printed in Germany on chlorine-free bleached paper.

